

Pattern 2

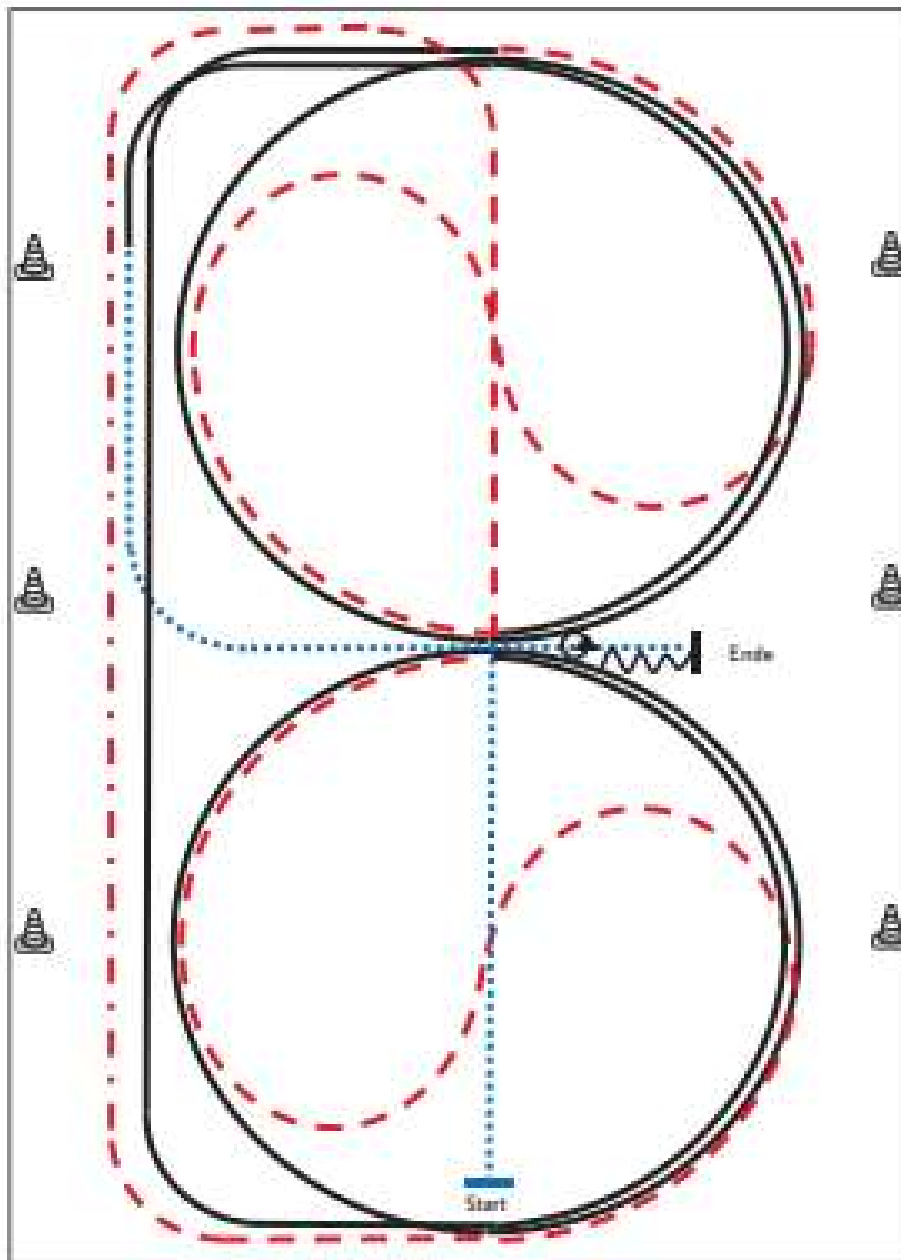

- 1) Schritt durch die Länge der Bahn, bei X Antraben, ganze Bahn, an der langen Seite Tritte verlängern (Leichttraben erlaubt)
- 2) Trab, Mitte der kurzen Seite auf dem Zirkel geritten, durch den Zirkel wechseln
- 3) Bei X Rechtsgalopp 1½ Zirkel, Mitte der kurzen Seite ganze Bahn
- 4) Mitte der kurzen Seite Trab auf dem Zirkel geritten, durch den Zirkel wechseln
- 5) Bei X Linksgalopp 1½ Zirkel, Mitte der kurzen Seite ganze Bahn
- 6) Nach Durchreiten der Ecke Schritt, Mitte der langen Seite abwenden, nach X Anhalten, Rückwärtsrichten bis X, HHW 360° **links**

Legende:	
Schritt
Trab	- - - - -
Galopp	—————
Wechselzone	=====
Rückwärts	~~~~~

Verharren, um das Ende der Prüfung anzuzeigen.

Pattern 1

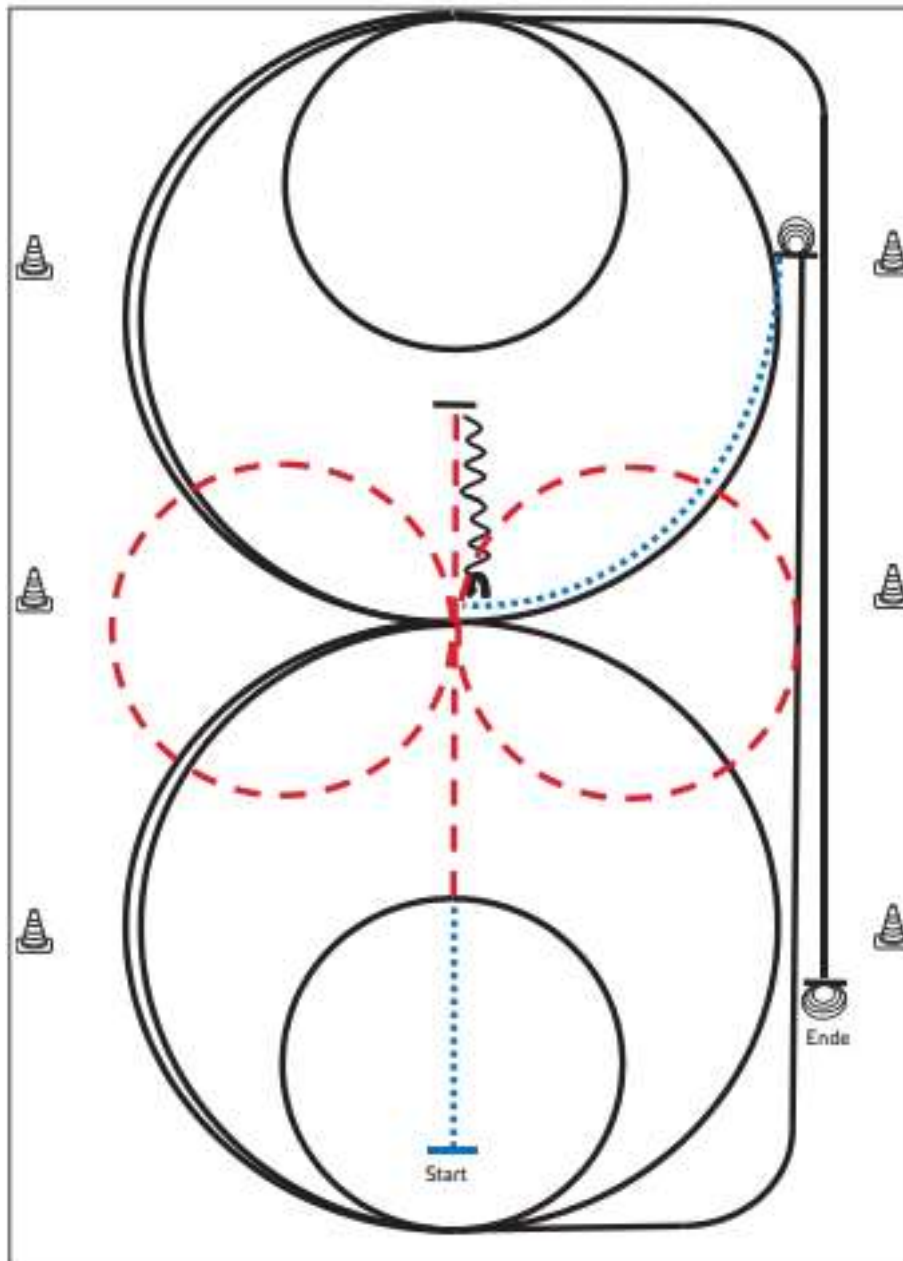

- 1) Schritt und Trab durch die Länge der Bahn, bei X eine Voltenacht (opt. li./re. beginnend), Trab
- 2) Stop hinter X, Rückwärtsrichten bis X, ¼ Turn **links**
- 3) 2½ Zirkel Galopp (**links**), 1½ groß, **2. klein** (alle Zirkel gleichbleibendes Tempo)
- 4) Run Down entlang der langen Seite, Sliding Stop mind. 6,00 m von der Bande entfernt hinter dem Endmarker
- 5) 3½ Spins **links**, Verharren
- 6) Schritt bis X, 2½ Zirkel Galopp (**rechts**), 1½ groß, **2. klein** (alle Zirkel gleichbleibendes Tempo)
- 7) Run Down entlang der langen Seite, Sliding Stop mind. 6,00 m von der Bande entfernt hinter dem **Endmarker**
- 8) 3½ Spins **rechts**, Verharren

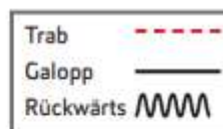

Der Reiter muss das Kopfstück zur Gebisskontrolle vor dem Richter abnehmen.

Pattern 7

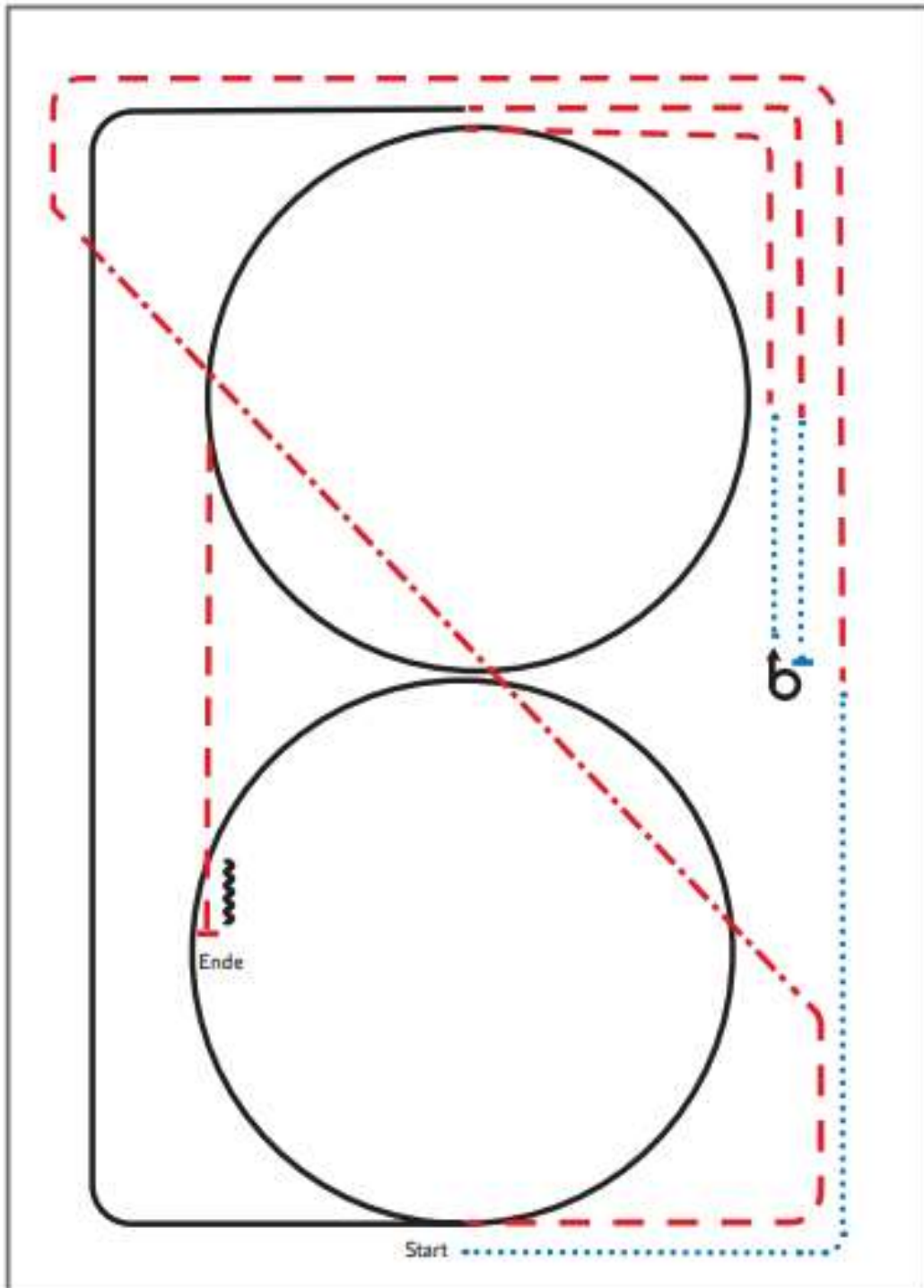

- 1) Walk, Trot
- 2) Extended Trot, Trot
- 3) Lope RL circle, Lope
- 4) Trot, Walk, Stop, Turn 540° left or right
- 5) Walk, Trot, Lope LL circle
- 6) Trot, Stop, Back up

Legende:	
Schritt	
Trab	
Galopp	
Wechselzone	
Rückwärts	

Pattern 8

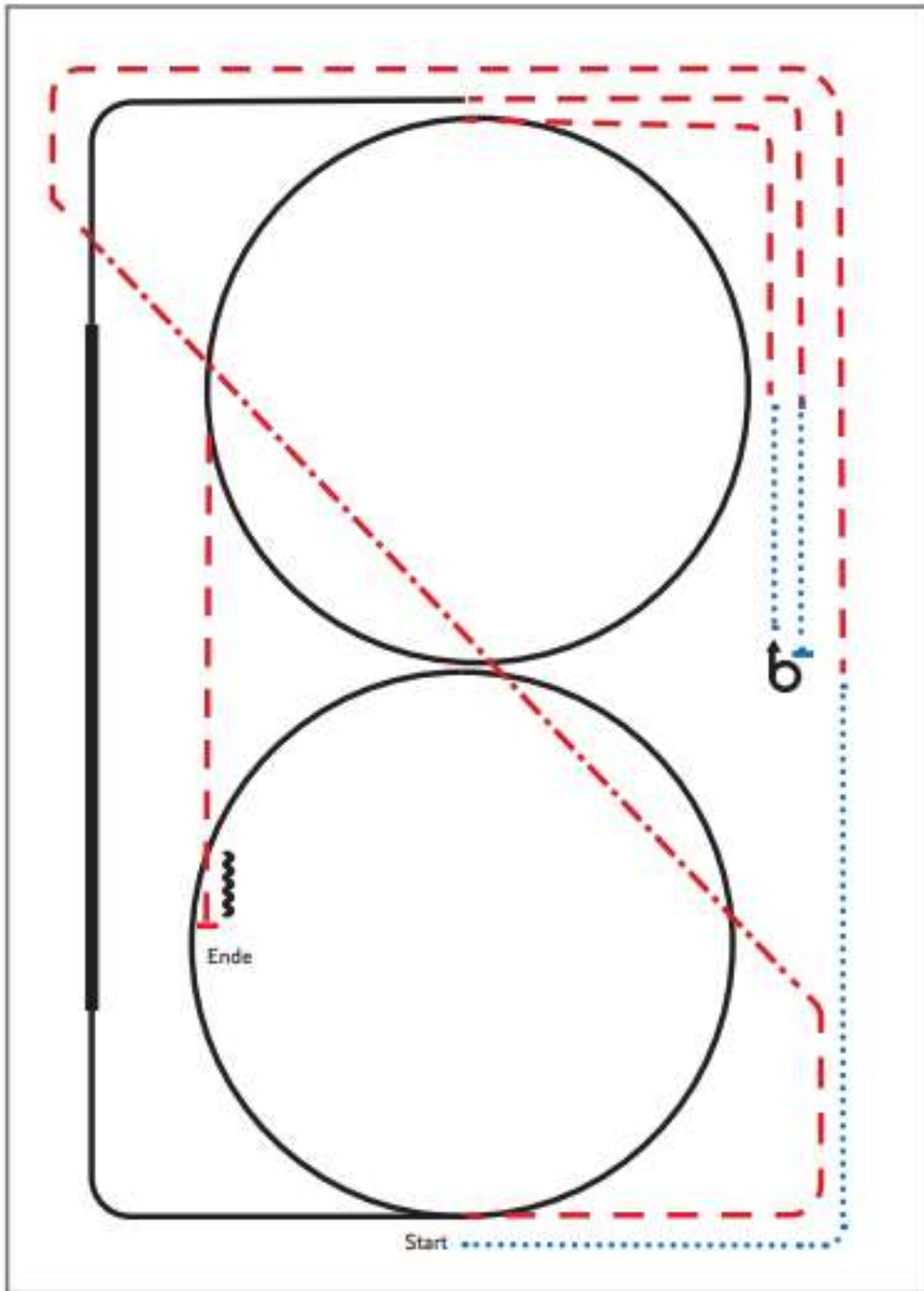

- 1) Walk, Trot
- 2) Extended Trot, Trot
- 3) Lope RL circle, extended Lope, Lope
- 4) Trot, Walk, Stop, Turn 540° left or right
- 5) Walk, Trot, Lope LL circle
- 6) Trot, Stop, Back up

Legende:	
Schritt	
Trab	
Galopp	
Wechselzone	
Rückwärts	

Pattern 5

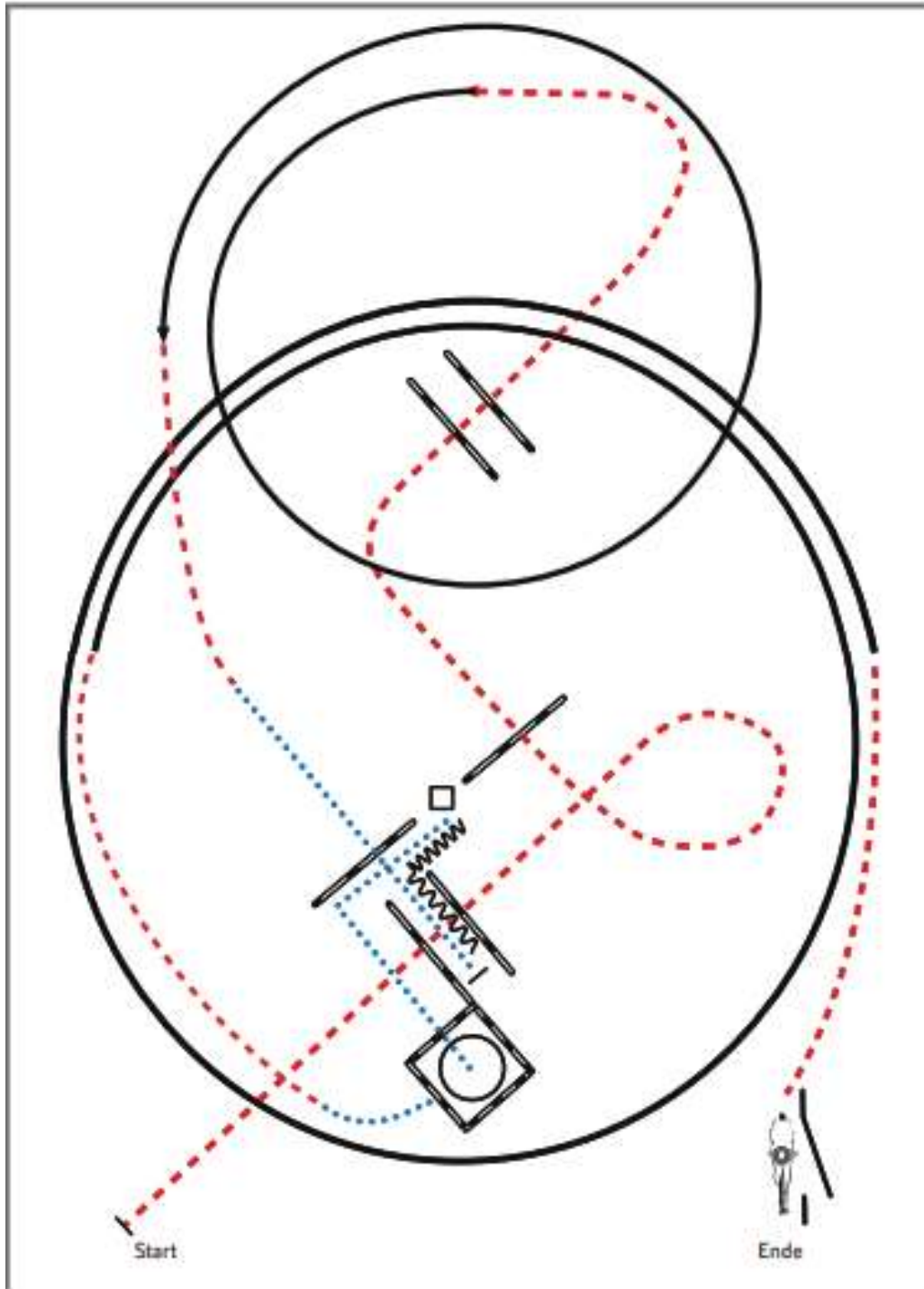

- 1) Trabstangen (1,00 m)
- 2) Linksgalopp, Trab
- 3) Schritt, Schrittstangen in Gasse, Rückwärts L
- 4) Schritt in Box (Seitenlänge 2,00 m), 450° Turn (rechts), Schritt
- 5) Trab, Rechtsgalopp
- 6) Trab, Seiltor (linke Hand)

Legende:

Schritt	
Trab	
Galopp	
Wechselzone	
Rückwärts	

Pattern 6

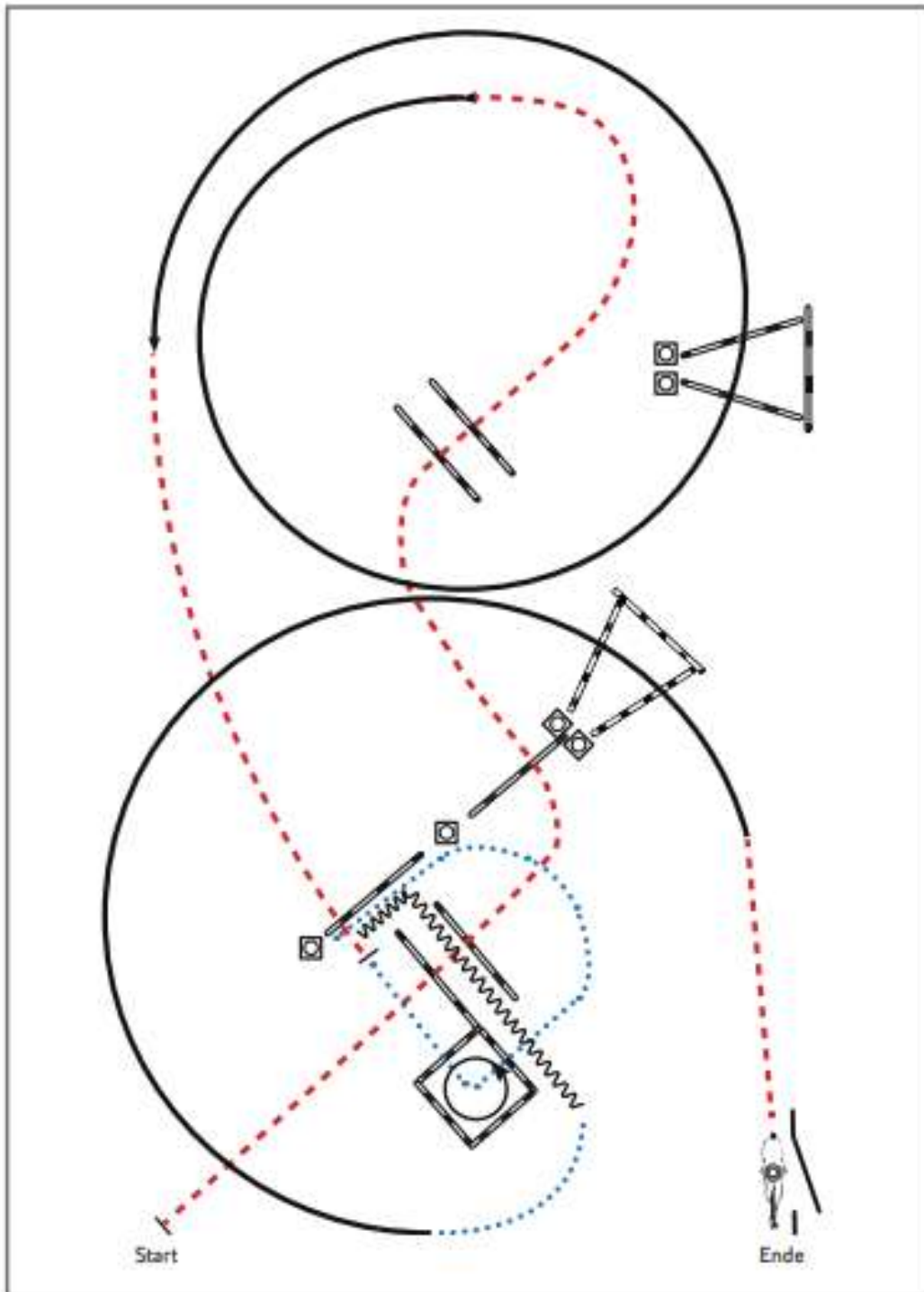

- 1) Trabstangen (1,00 m)
- 2) Linksgalopp Galoppstangen (Abstand mittig 2,00 m), Trabstange, Stop
- 3) Schritt in Box (Seitenlänge 2,00 m), 450° Turn (**links**), Schritt
- 4) Rückwärts L, nach **links** abwenden, Schritt
- 5) Rechtsgalopp Galoppstangen (Abstand mittig 2,00 m)
- 6) Trab, Seiltor (linke Hand)

Legende:

Schritt	
Trab	
Galopp	
Wechselzone	
Rückwärts	

Pattern 3

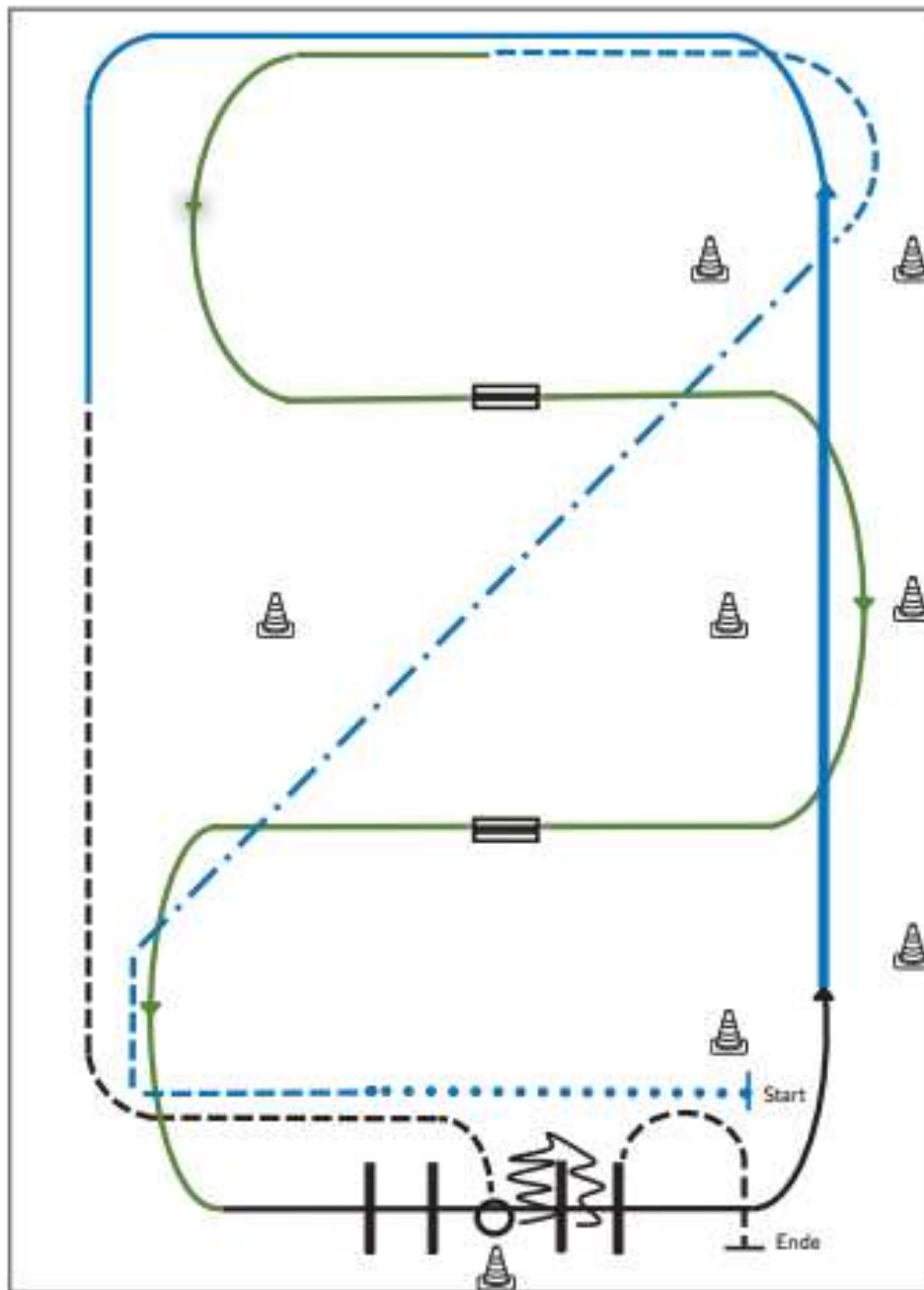

- 1) Extended Walk (RR)
- 2) Trot, Extended Trot , Trot (RR)
- 3) Galoppwechsel mit Seitenwechsel (WR)
- 4) Galoppwechsel mit Seitenwechsel (WR)
- 5) Lope over Linksgalopp (TH)
- 6) Extended Lope, Lope (RR)
- 7) Jog, Jog in, 360° Turn either way (TH)
- 8) Back up, Jog out (TH)

Legende:

Schritt	
Trab	
Galopp	
Wechselzone	
Rückwärts	

Pattern 6

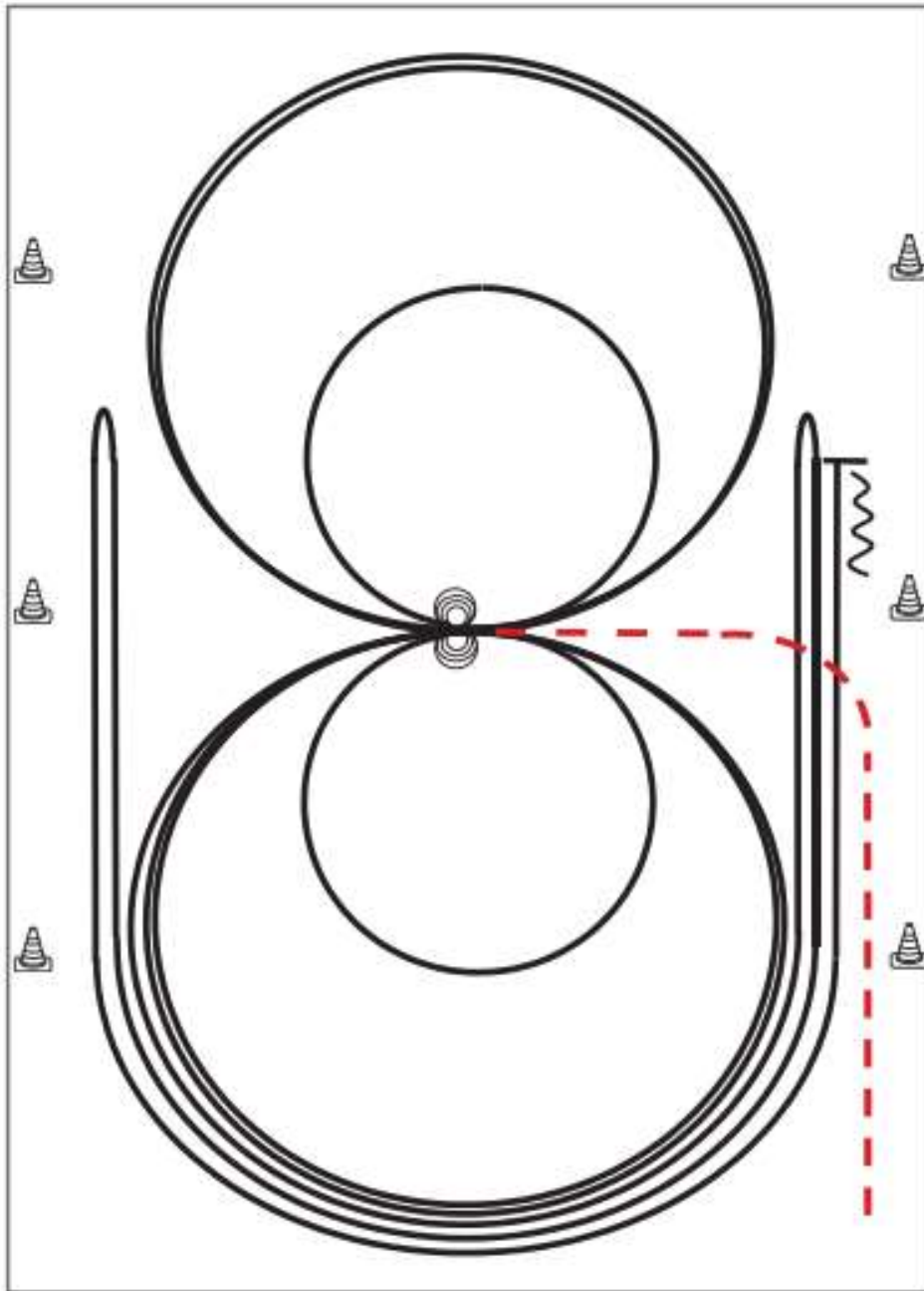

Im Trab zur Mitte der Bahn. Beginn der Aufgabe aus dem Schritt oder aus dem Stand.

- 1) 4 Spins **rechts**, Verharren
- 2) 4 Spins **links**, Verharren
- 3) 3 Zirkel Galopp (**links**), 1. + 2. groß und schnell, **3. klein** und langsam, Galoppwechsel bei X
- 4) 3 Zirkel Galopp (**rechts**), 1. + 2. groß und schnell, **3. klein** und langsam, Galoppwechsel bei X
- 5) Galopp (**links**) auf dem Zirkel, der nicht geschlossen wird, Run Down entlang der langen Seite, Sliding Stop mind. 6,00 m von der Bande entfernt hinter dem **Mittelmarker**, Rollback **rechts**, kein Verharren
- 6) Galopp (**rechts**) auf dem Zirkel, der nicht geschlossen wird, Run Down entlang der langen Seite, Sliding Stop mind. 6,00 m von der Bande entfernt hinter dem **Mittelmarker**, Rollback **links**, kein Verharren
- 7) Galopp (**links**) auf dem Zirkel, der nicht geschlossen wird, Run Down entlang der langen Seite, Sliding Stop mind. 6,00 m von der Bande entfernt hinter dem **Mittelmarker**, Rückwärtsrichten mind. 3,00 m, Verharren

Der Reiter muss das Kopfstück zur Gebisskontrolle vor dem Richter abnehmen.

Trab	---
Galopp	—
Rückwärts	W

Pattern 8

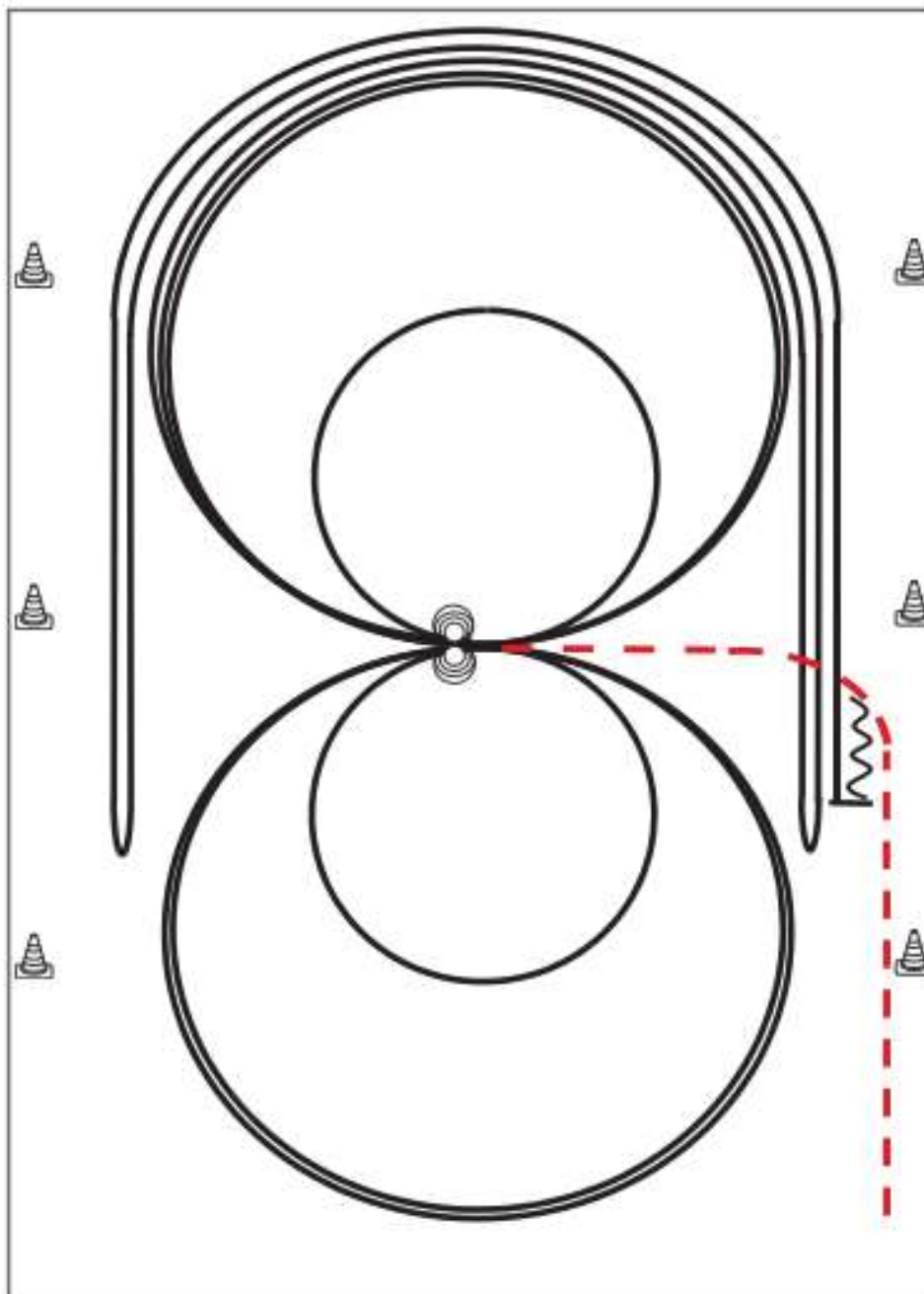

Im Trab zur Mitte der Bahn. Beginn der Aufgabe aus dem Schritt oder aus dem Stand.

- 1) 4 Spins **links**, Verharren
- 2) 4 Spins **rechts**, Verharren
- 3) 3 Zirkel Galopp (**rechts**), 1. groß und schnell, 2. **klein** und langsam, 3. groß und schnell, Galoppwechsel bei X
- 4) 3 Zirkel Galopp (**links**), 1. groß und schnell, 2. **klein** und langsam, 3. groß und schnell, Galoppwechsel bei X
- 5) Galopp (**rechts**) auf dem Zirkel, der nicht geschlossen wird, Run Down entlang der langen Seite, Sliding Stop mind. 6,00 m von der Bande entfernt hinter dem **Mittelmarker**, Rollback **links**, kein Verharren
- 6) Galopp (**links**) auf dem Zirkel, der nicht geschlossen wird, Run Down entlang der langen Seite, Sliding Stop mind. 6,00 m von der Bande entfernt hinter dem **Mittelmarker**, Rollback **rechts**, kein Verharren
- 7) Galopp (**rechts**) auf dem Zirkel, der nicht geschlossen wird, Run Down entlang der langen Seite, Sliding Stop mind. 6,00 m von der Bande entfernt hinter dem **Mittelmarker**, Rückwärtsrichten mind. 3,00 m, Verharren

Der Reiter muss das Kopfstück zur Gebisskontrolle vor dem Richter abnehmen.

Trab	---
Galopp	—
Rückwärts	⋈

Pattern 5

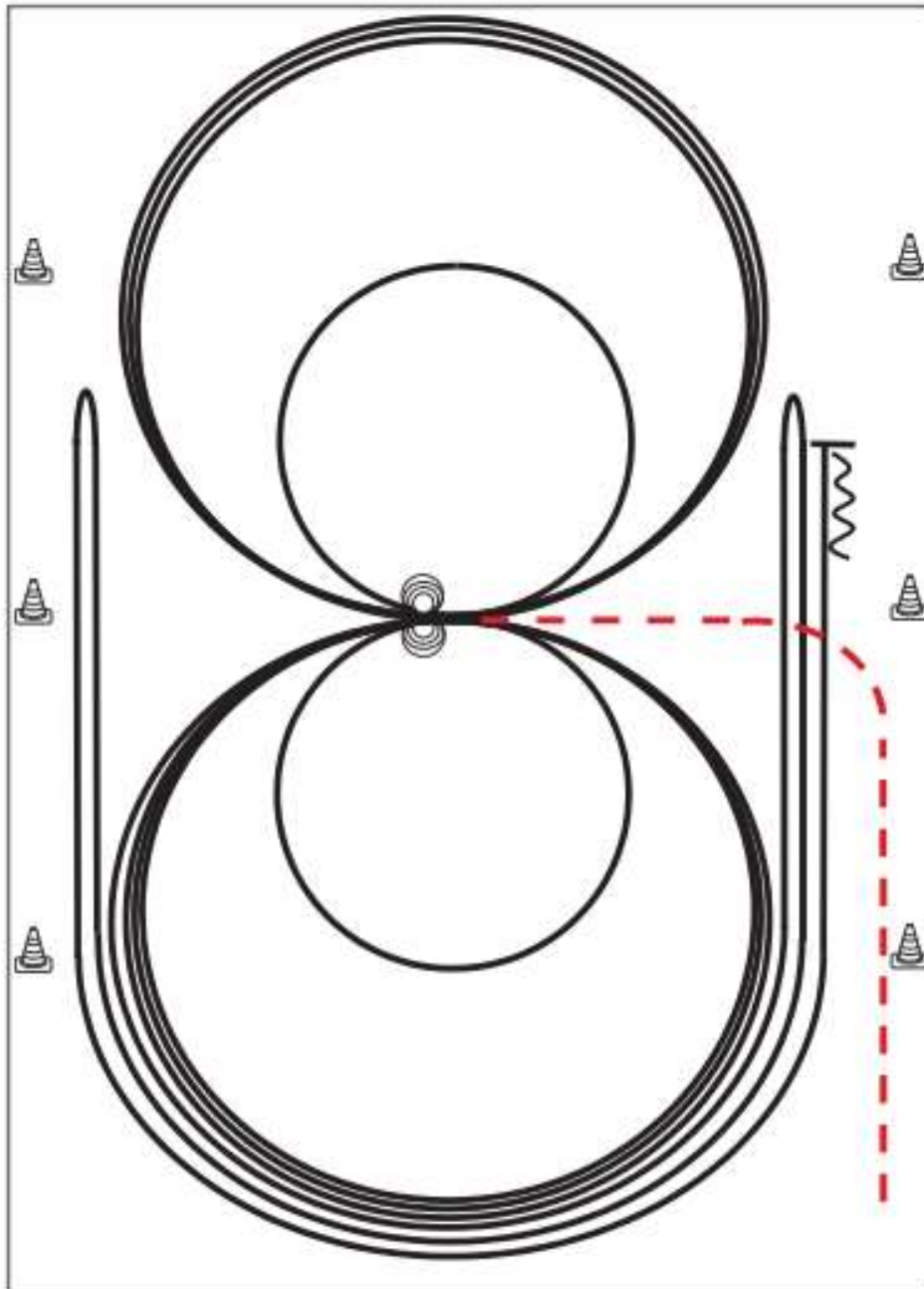

Im Trab zur Mitte der Bahn. Beginn der Aufgabe aus dem Schritt oder aus dem Stand.

- 1) 3 Zirkel Galopp (**links**), 1. + 2. groß und schnell, **3. klein** und langsam, Stop bei X
- 2) 4 Spins **links**, Verharren
- 3) 3 Zirkel Galopp (**rechts**), 1. + 2. groß und schnell, **3. klein** und langsam, Stop bei X
- 4) 4 Spins **rechts**, Verharren
- 5) 1 Zirkel Galopp (**links**) groß und schnell, Galoppwechsel bei X, 1 Zirkel Galopp (**rechts**) groß und schnell, Galoppwechsel bei X (figure 8)
- 6) Galopp (**links**) auf dem Zirkel, der nicht geschlossen wird, Run Down entlang der langen Seite, Sliding Stop mind. 6,00 m von der Bande entfernt hinter dem **Mittelmarker**, Rollback **rechts**, kein Verharren
- 7) Galopp (**rechts**) auf dem Zirkel, der nicht geschlossen wird, Run Down entlang der langen Seite, Sliding Stop mind. 6,00 m von der Bande entfernt hinter dem **Mittelmarker**, Rollback **links**, kein Verharren
- 8) Galopp (**links**) auf dem Zirkel, der nicht geschlossen wird, Run Down entlang der langen Seite, Sliding Stop mind. 6,00 m von der Bande entfernt hinter dem **Mittelmarker**, Rückwärtsrichten mind. 3,00 m, Verharren

Der Reiter muss das Kopfstück zur Gebisskontrolle vor dem Richter abnehmen.

Trab	-----
Galopp	—————
Rückwärts	~~~~~

Pattern 13

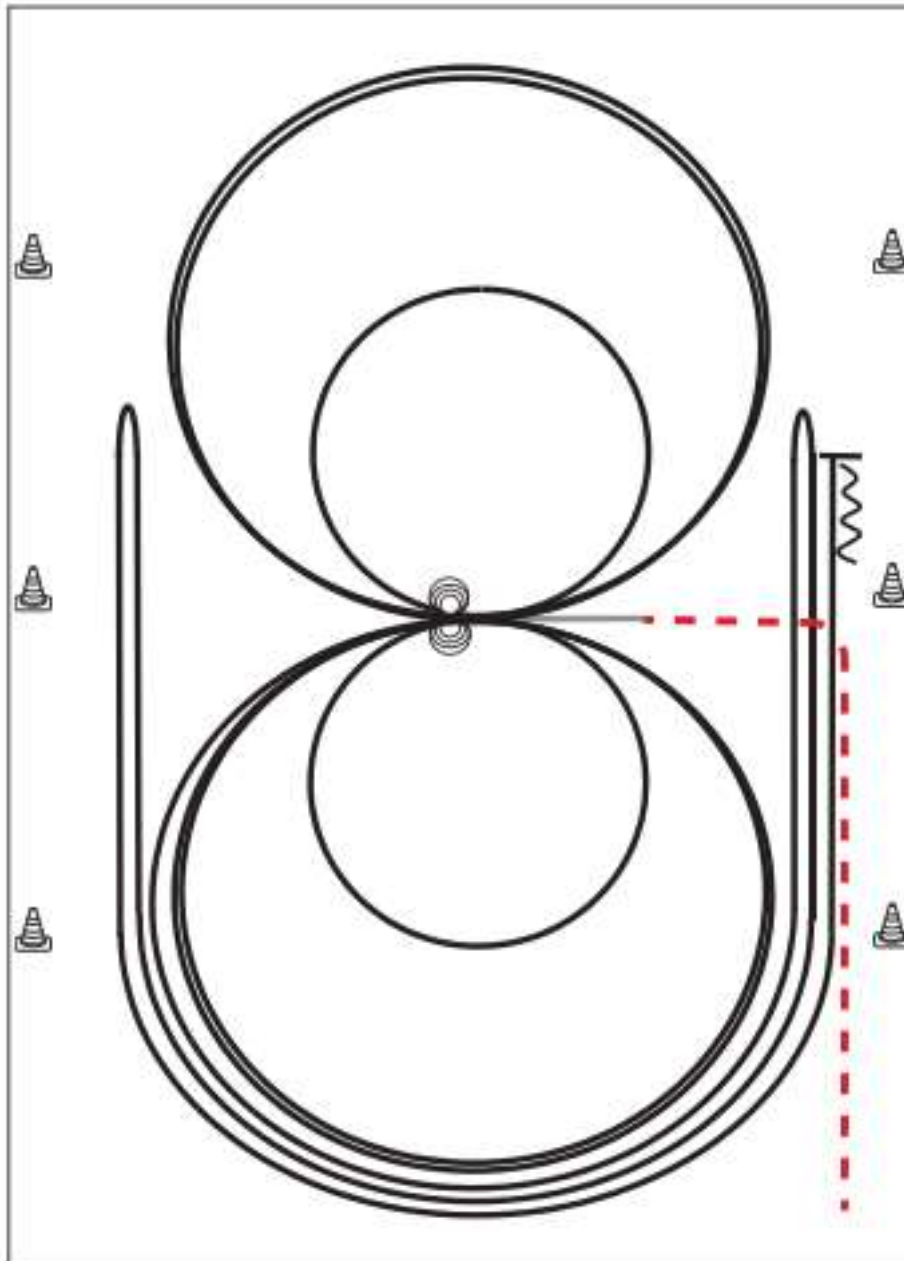

Im Trab zur Mitte der Bahn. Beginn der Aufgabe aus dem Schritt oder aus dem Stand.

- 1) 2 Zirkel Galopp (**links**), 1. groß und schnell, 2. **klein** und langsam, Stop bei X
- 2) 4 Spins **links**, Verharren
- 3) 2 Zirkel Galopp (**rechts**), 1. groß und schnell, 2. **klein** und langsam, Stop bei X
- 4) 4 Spins **rechts**, Verharren
- 5) 1 Zirkel Galopp (**links**) groß und schnell, Galoppwechsel bei X, 1 Zirkel Galopp (**rechts**) groß und schnell, Galoppwechsel bei X (figure 8)
- 6) Galopp (**links**) auf dem Zirkel, der nicht geschlossen wird, Run Down entlang der langen Seite, Sliding Stop mind. 6,00 m von der Bande entfernt hinter dem **Mittelmarker**, Rollback **rechts**, kein Verharren
- 7) Galopp (**rechts**) auf dem Zirkel, der nicht geschlossen wird, Run Down entlang der langen Seite, Sliding Stop mind. 6,00 m von der Bande entfernt hinter dem **Mittelmarker**, Rollback **links**, kein Verharren
- 8) Galopp (**links**) auf dem Zirkel, der nicht geschlossen wird, Run Down entlang der langen Seite, Sliding Stop mind. 6,00 m von der Bande entfernt hinter dem **Mittelmarker**, Rückwärtsrichten mind. 3,00 m, Verharren

Der Reiter muss das Kopfstück zur Gebisskontrolle vor dem Richter abnehmen.

Trab	---
Galopp	—
Rückwärts	~~~~~

Pattern 15

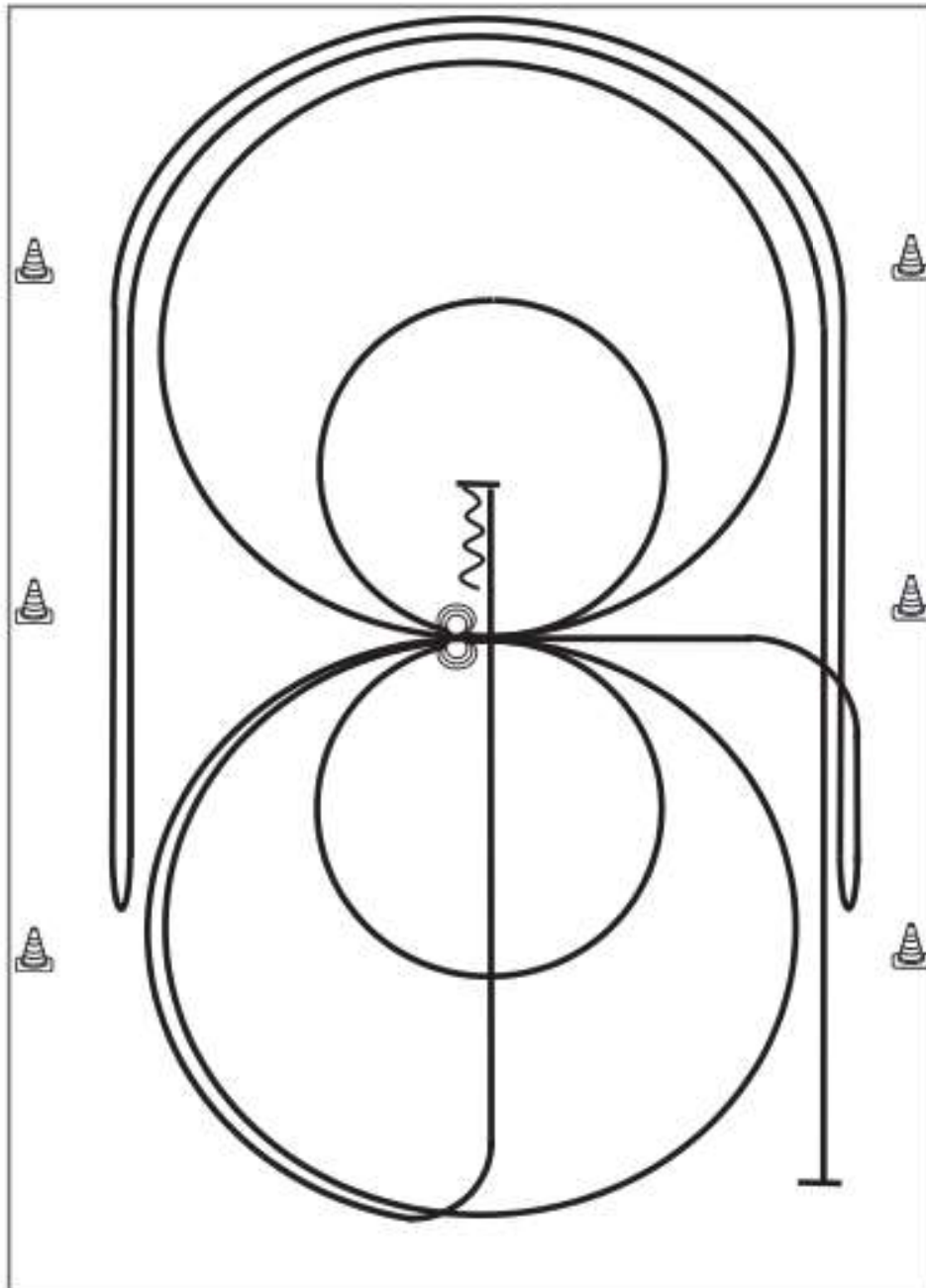

- | | |
|-----------|-----|
| Trab | --- |
| Galopp | — |
| Rückwärts | ⋈ |
- 1) Galopp mind. 6,00 m von der Bande entfernt, (**links**) auf dem Zirkel, der nicht geschlossen wird, Run Down entlang der langen Seite, Stop mind. 6,00 m von der Bande entfernt hinter dem **Mittelmarker**, Rollback **rechts**, kein Verharren
 - 2) Galopp, (**rechts**) auf dem Zirkel, der nicht geschlossen wird, Run Down entlang der langen Seite, Stop mind. 6,00 m von der Bande entfernt hinter dem **Mittelmarker**, Rollback **links**, kein Verharren, Galopp zu X
 - 3) 2 Zirkel Galopp (**links**), 1. groß und schnell, **2. klein** und langsam, Stop bei X
 - 4) 3 Spins **links**, Verharren
 - 5) 2 Zirkel Galopp (**rechts**), 1. groß und schnell, **2. klein** und langsam, Stop bei X
 - 6) 3 Spins **rechts**, Verharren
 - 7) Galopp (**links**) auf dem Zirkel, der nicht geschlossen wird, Run Down auf der Mittellinie, Stop hinter dem **Mittelmarker**
 - 8) Rückwärtsrichten mind. 3,00 m, Verharren

Der Reiter muss das Kopfstück zur Gebisskontrolle vor dem Richter abnehmen.

Pattern #7

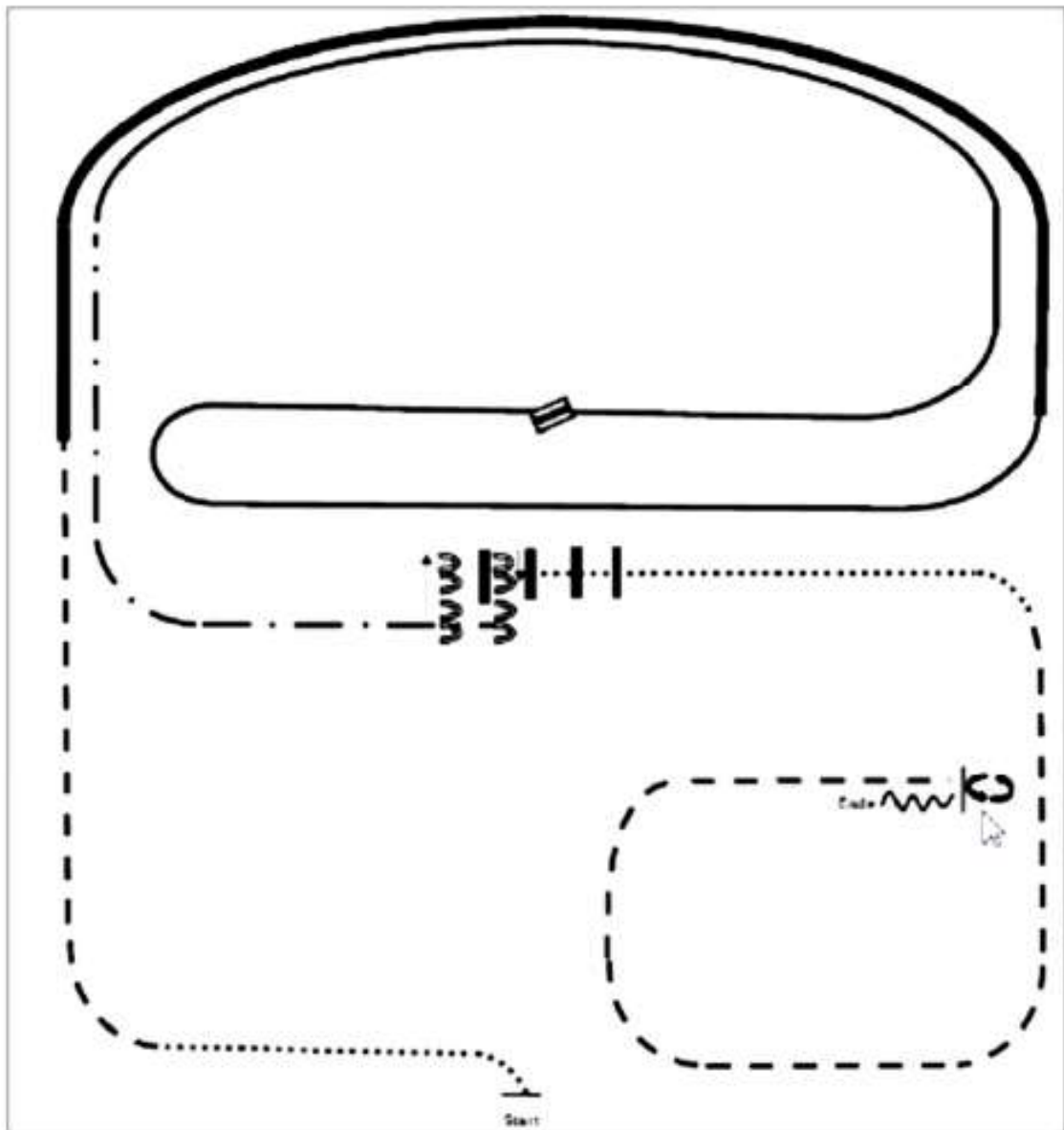

- (1) Walk
- (2) Trot
- (3) Extended Lope rechts
- (4) Rechtsgalopp
- (5) Galoppwechsel (fliegend oder einfach)
- (6) Linksgalopp
- (7) Extended Trot
- (8) Stop, Sidepass links, Sidepass rechts 1/2 Strecke
- (9) Walk over
- (10) Walk
- (11) Trot
- (12) Stop, 360° Turn links, Back up



Pattern #16

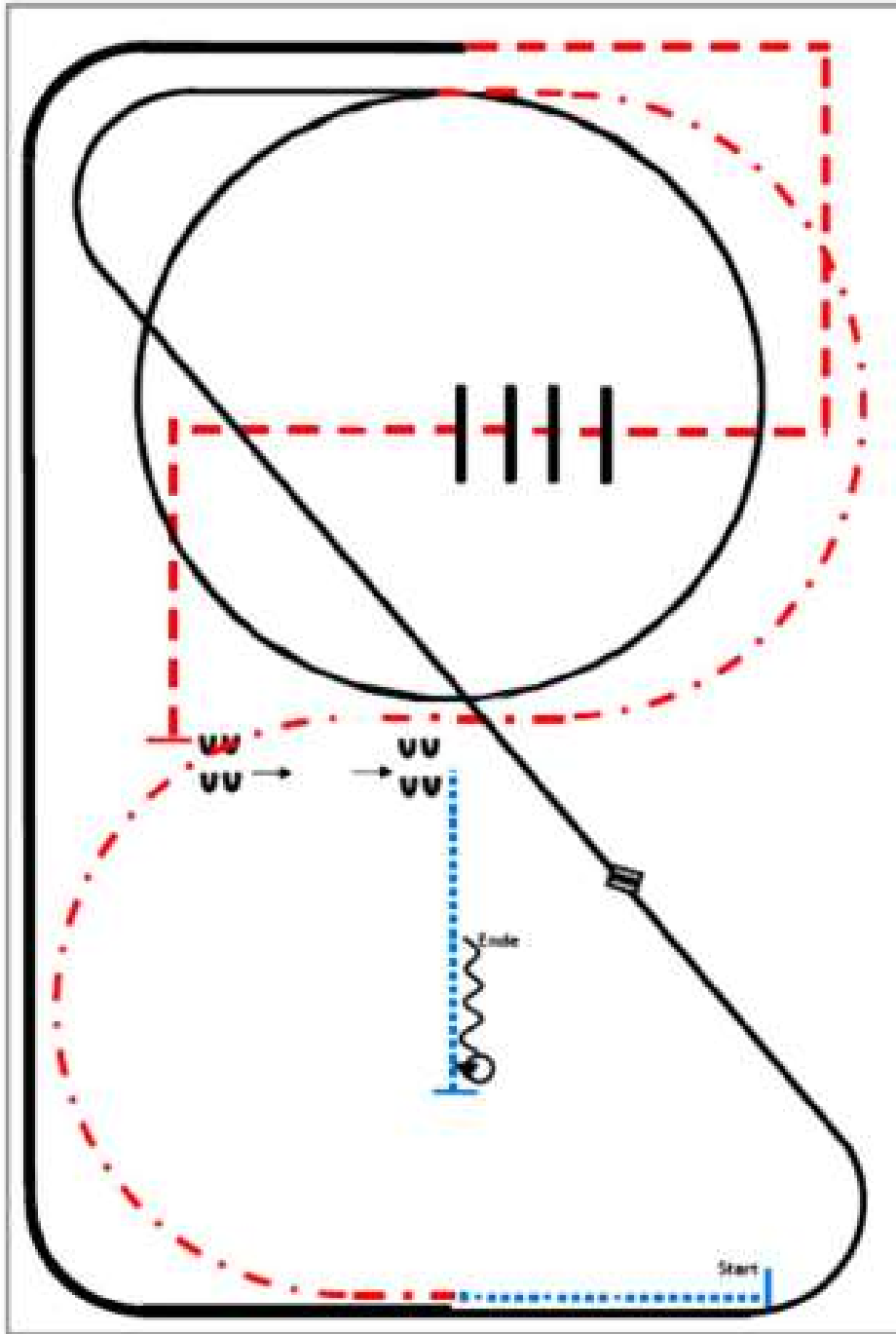

- (1) Walk
- (2) Extended Trot, Trot
- (3) 1 Zirkel Linksgalopp, Linksgalopp
- (4) Galoppwechsel (fliegend oder einfach)
- (5) Rechtsgalopp
- (6) Extended Lope
- (7) Trot corners
- (8) Trot over, Trot
- (9) Stop, Sidepass links
- (10) Walk, Stop
- (11) 360° Turn (rechts oder links), Back up

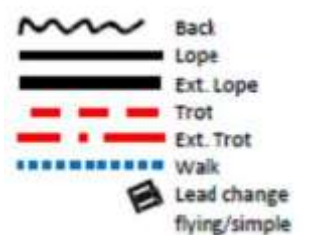

Pattern #11

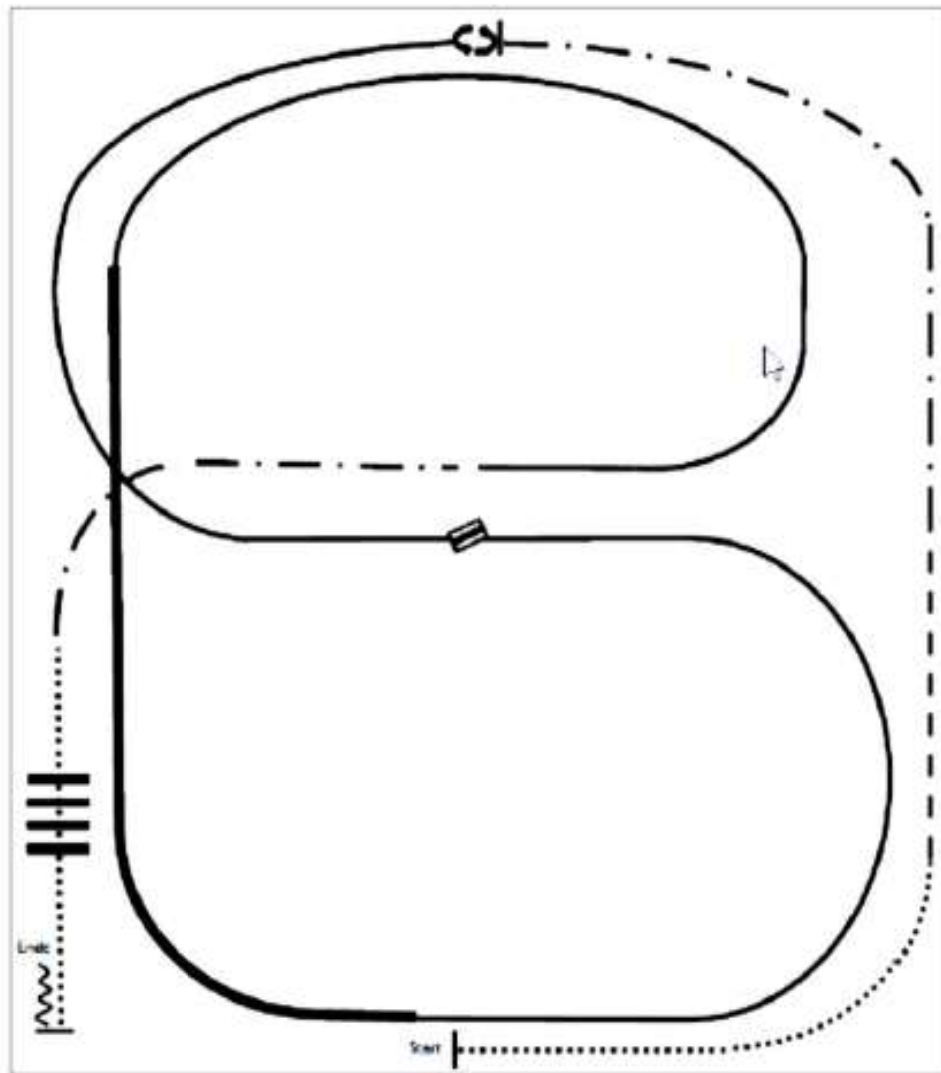

- (1) Walk
- (2) Trot
- (3) Extended Trot, Stop
- (4) 360° Turn links
- (5) Linksgalopp
- (6) Galoppwechsel (fliegend oder einfach)
- (7) Rechtsgalopp
- (8) Extended Lope rechts
- (9) Rechtsgalopp
- (10) Extended Trot
- (11) Walk over
- (12) Stop, Back up

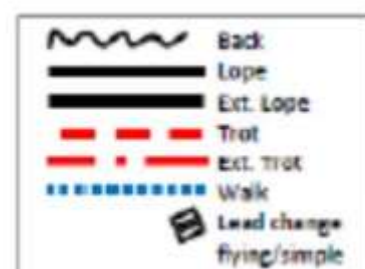

Pattern #17

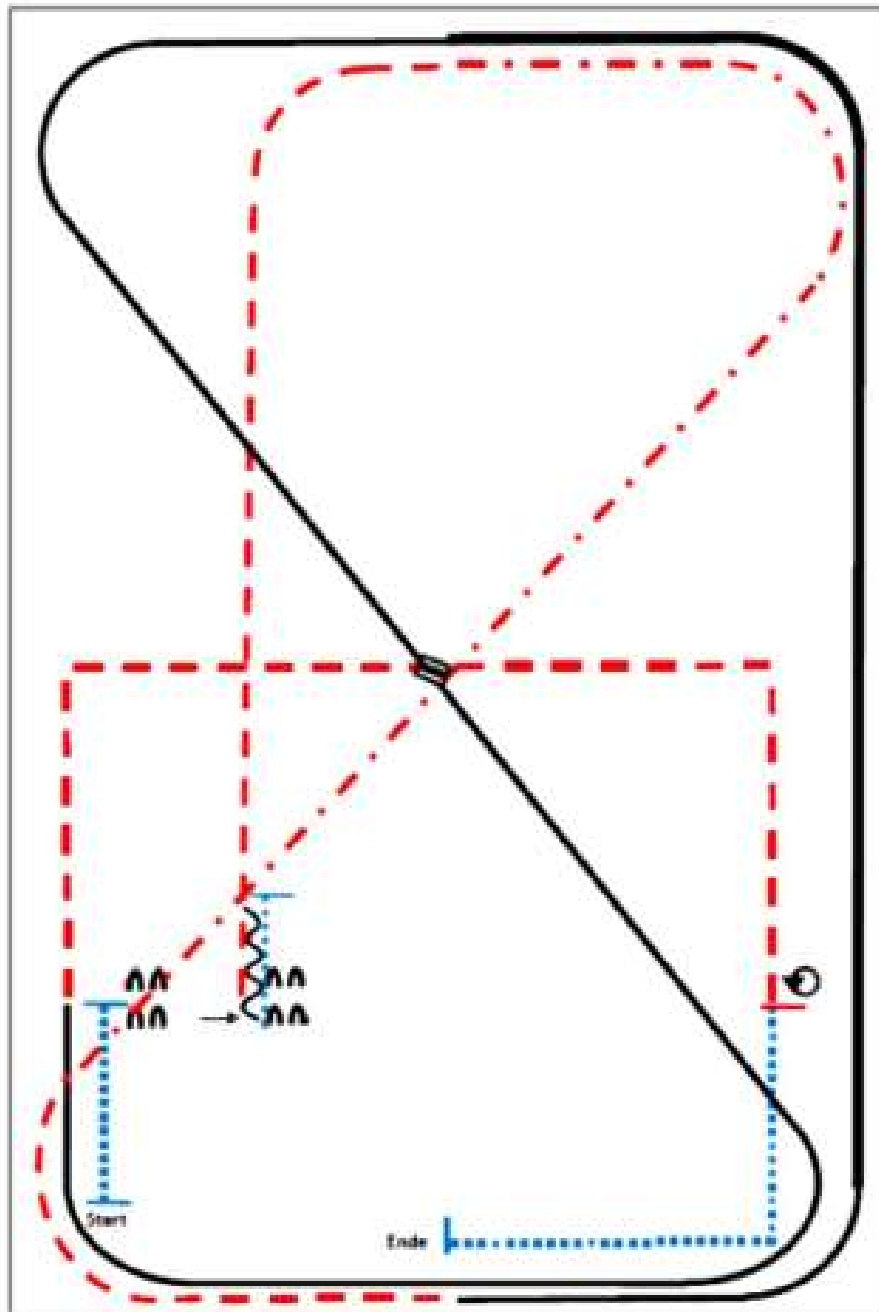

- (1) Walk, Stop
- (2) Sidepass rechts
- (3) Walk, Stop, Back up
- (4) Trot
- (5) Extended Trot, Trot
- (6) Linksgalopp
- (7) Extended Lope, Lope
- (8) Galoppwechsel (fliegend oder einfach)
- (9) Rechtsgalopp
- (10) Trot corners
- (11) Stop, 360° Turn (rechts oder links)
- (12) Walk, Stop

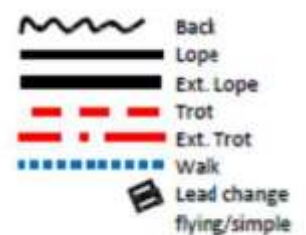

Pattern #26

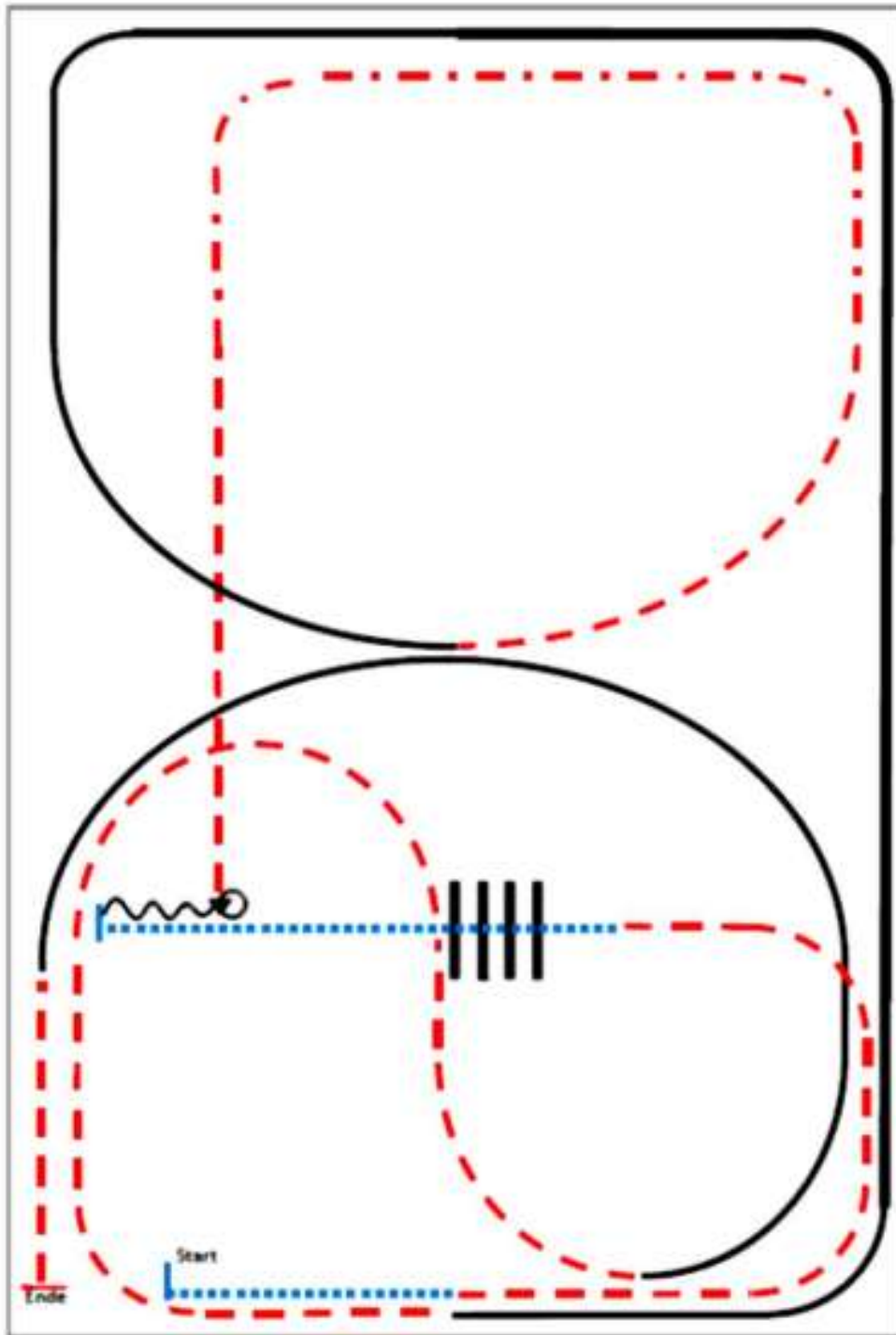

- (1) Walk
- (2) Trot
- (3) Walk over, Walk
- (4) Stop, Back up, 90° Turn rechts
- (5) Trot, Extended Trot, Trot
- (6) Rechtsgalopp
- (7) Extended Lope, Lope
- (8) Trot
- (9) Linksgalopp
- (10) Trot, Stop

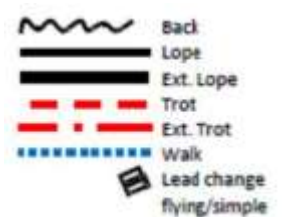

Pattern #12

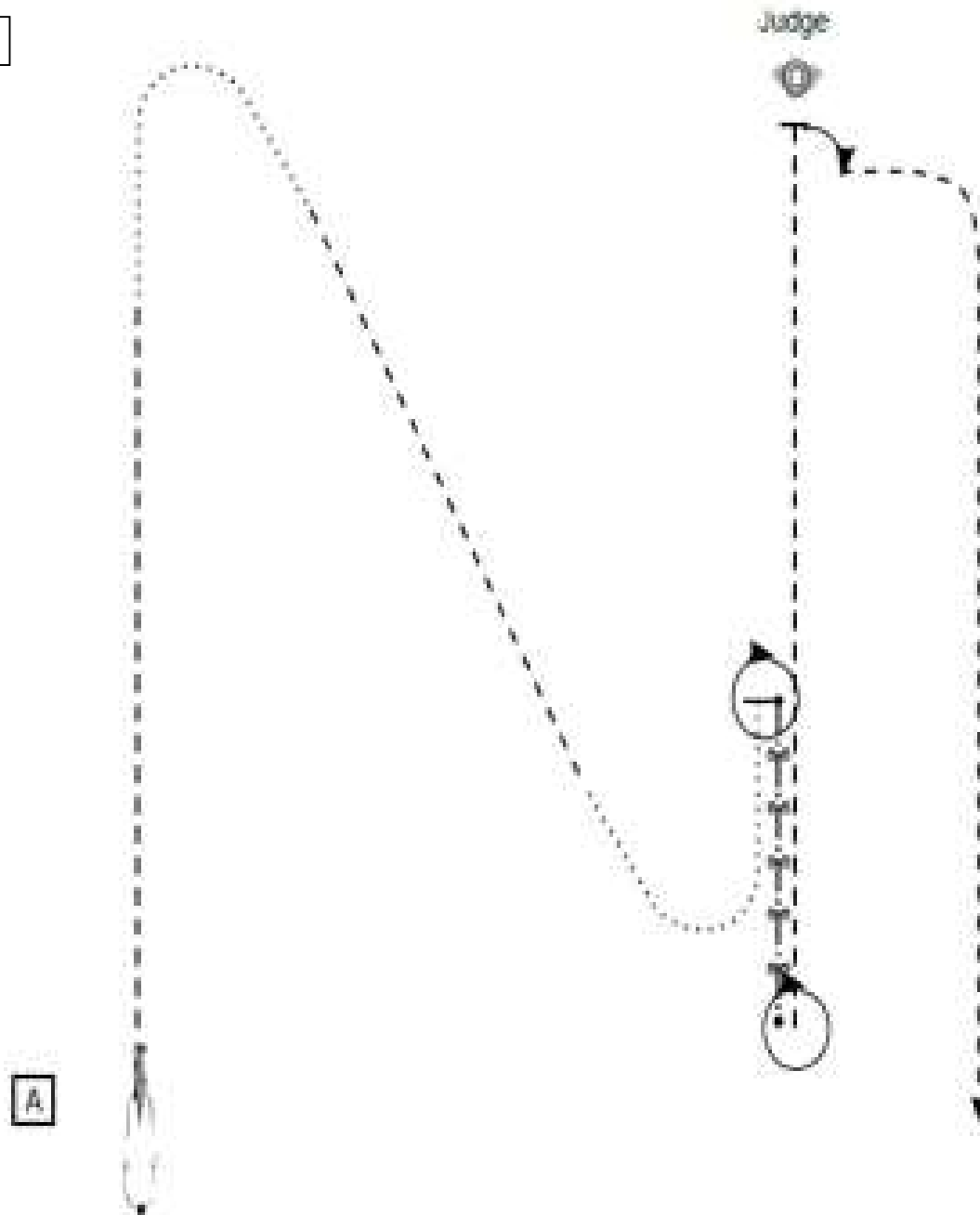

Start bei A/Aufstellung

- (1) Trot, Walk
 - (2) Trot, Walk, Stop
 - (3) Turn 360°
 - (4) Back up
 - (5) Turn 360°
 - (6) Trot, Stop
 - (7) Set Up
 - (8) Inspection
 - (9) Turn 90°, Trot
- Im Trot die Arena verlassen

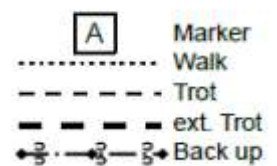

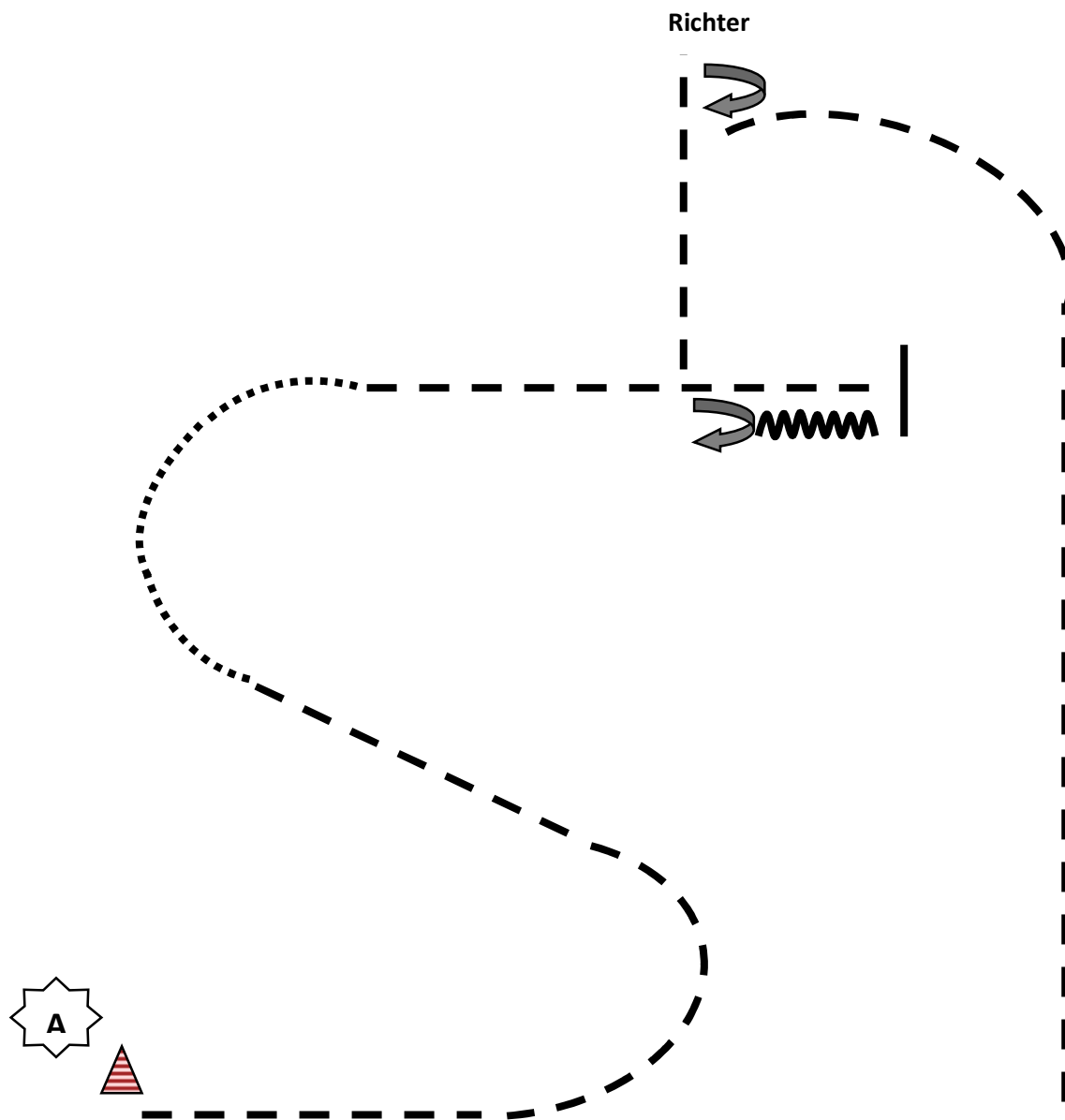

Start bei A
 Trab
 Schritt
 Trab
 Stopp, Rückwärts, 630° rechts herum drehen
 Trab
 Set-Up
 90° Grad Drehung
 Trab heraus

.....	Walk / Schritt
-----	Jog / Trab
————	Lope / Galopp
~~~~~	Back up
	Pylone

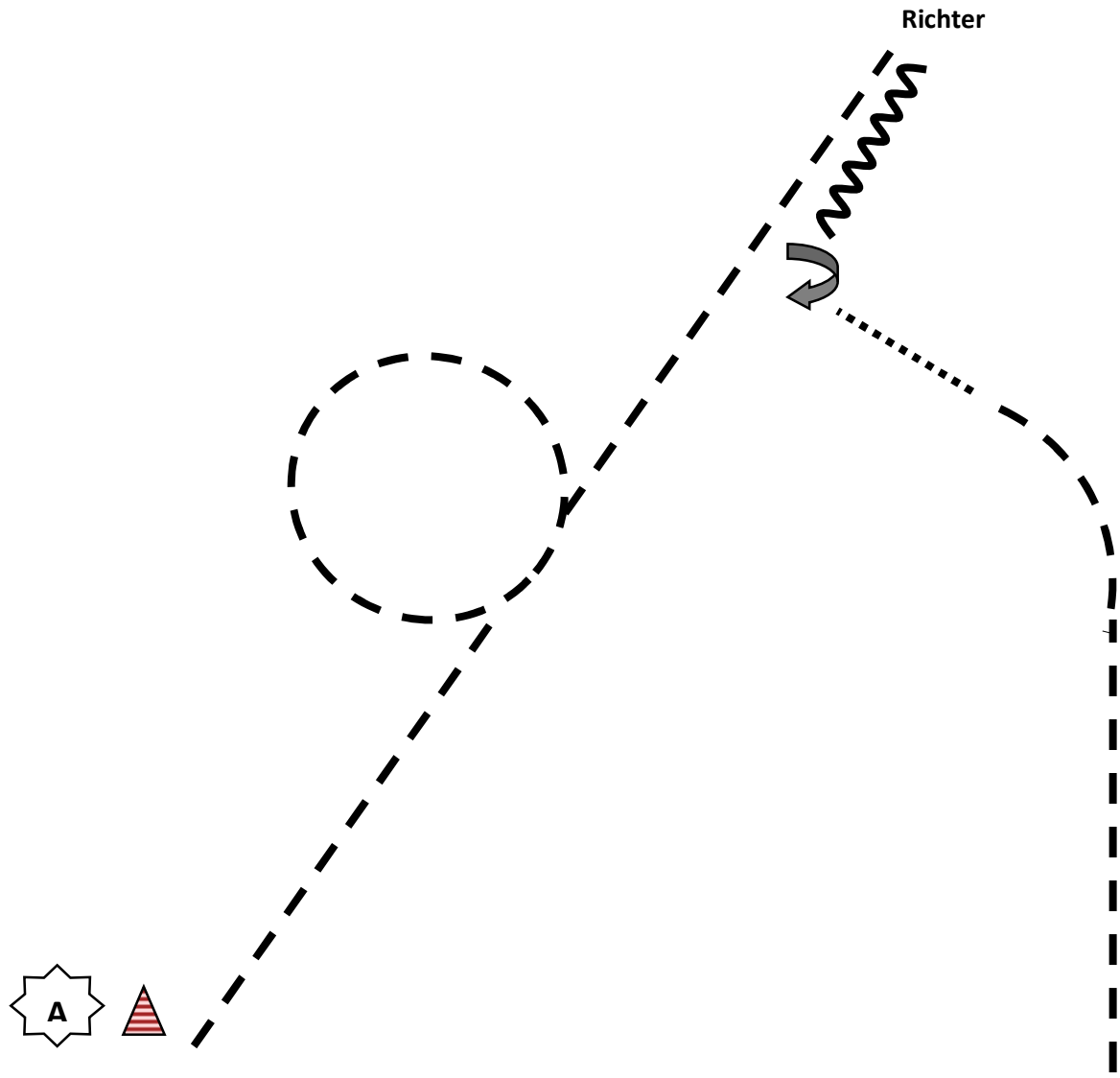

Start bei A  
 Trab  
 Trab, Volte links  
 Trab, Stopp  
 Set-Up  
 Rückwärts  
 90° links Drehung  
 Schritt  
 Trab raus

- ..... Walk / Schritt
- Jog / Trab
- Lope / Galopp
- ~~~~~ Back up
- ▲ Pylone



Pattern 8

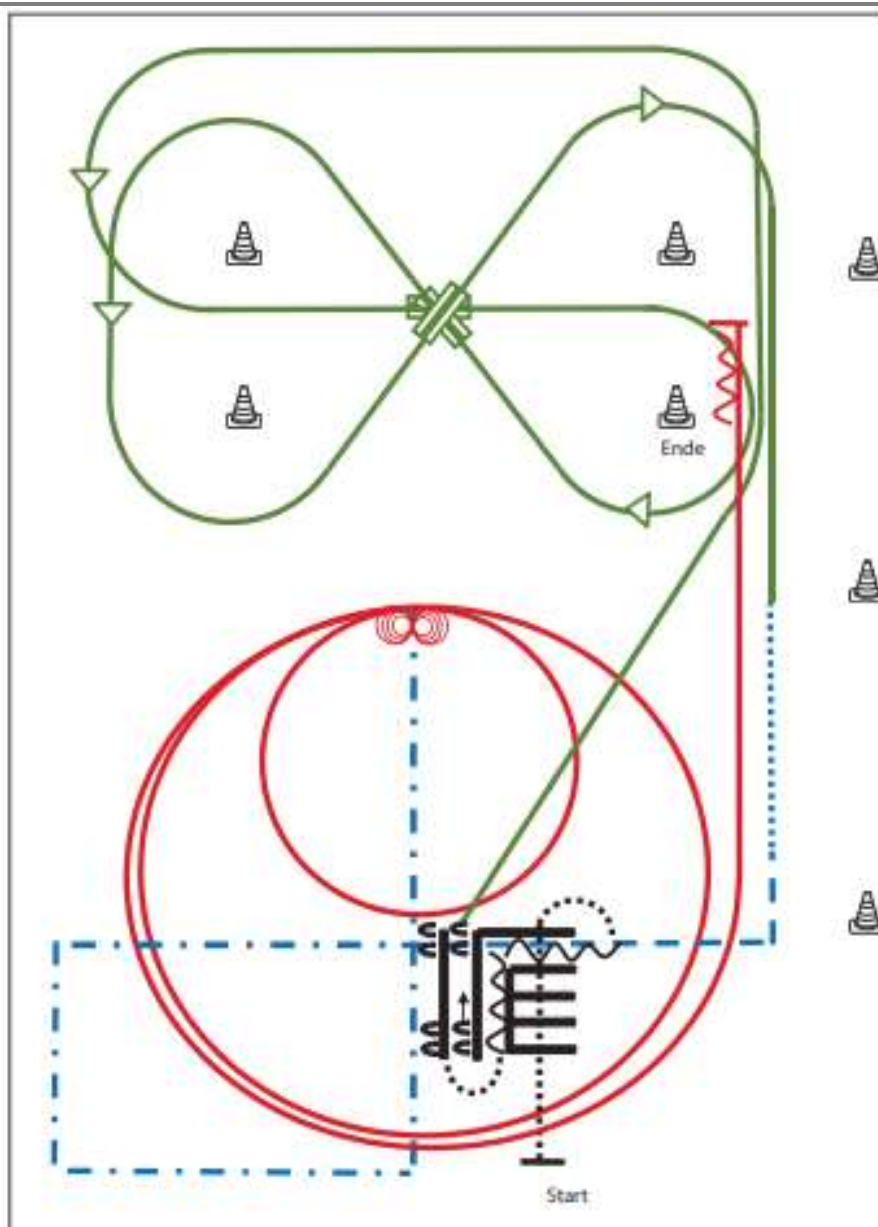

- 1) Walk over (TH)
- 2) Back up (TH)
- 3) Sidepass **rechts** (TH)
- 4) Galoppwechsel mit Seitenwechsel (WR)
- 5) Galoppwechsel mit Seitenwechsel (WR)
- 6) Galoppwechsel mit Seitenwechsel (WR)
- 7) Walk, Trot (RR)
- 8) Trot over (RR)
- 9) Extended Trot Corners, Stop (RR)
- 10) 4 Spins **rechts**, 4 ¼ Spins **links** (RN)
- 11) 2 Zirkel Galopp (**links**), 1. **klein** und langsam, 2. groß und schnell (RN)
- 12) Galopp (**links**) auf dem Zirkel, der nicht geschlossen wird, Run Down entlang der langen Seite, Sliding Stop hinter dem **Mittelmarker**, Rückwärtsrichten mind. 3,00 m, Verharren (RN)

## Legende:

Schritt	.....
Trab	- - - - -
Galopp	— — — — —
Wechselzone	=====
Rückwärts	~~~~~



Pattern 2

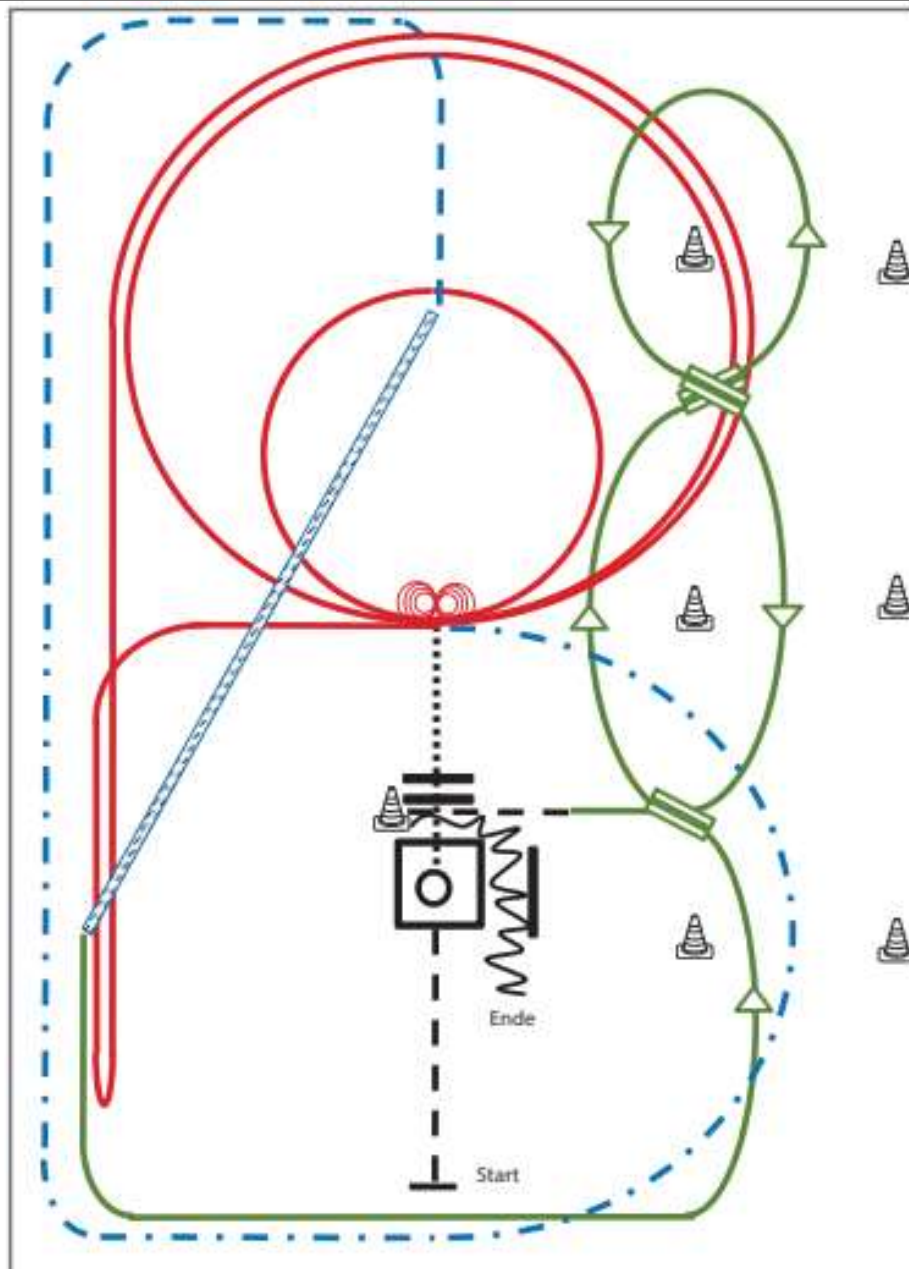

- 1) Jog, Jog in, 360° Turn either way (TH)
- 2) Walk out and Walk over (TH)
- 3) 4 Spins links, 4 ¼ Spins rechts (RN)
- 4) 2 Zirkel Galopp (links), 1. groß und schnell,  
2. klein und langsam (RN)
- 5) Galopp (links) auf dem Zirkel, der nicht geschlossen  
wird, Run Down entlang der langen Seite,  
Sliding Stop mind. 6,00 m von der Bande entfernt hinter dem  
Mittelmarker, Rollback rechts, kein Verharren, Lope bis X (RN),
- 6) Extended Trot (RR)
- 7) Trot Corners (RR)
- 8) Two-Track rechts (RR)
- 9) Galoppwechsel auf der Linie (WR)
- 10) Galoppwechsel auf der Linie (WR)
- 11) Galoppwechsel auf der Linie (WR)
- 12) Jog in, Back up (TH)

### Legende:

Schritt	
Trab	
Galopp	
Wechselzone	
Rückwärts	



Pattern Set 6 #2

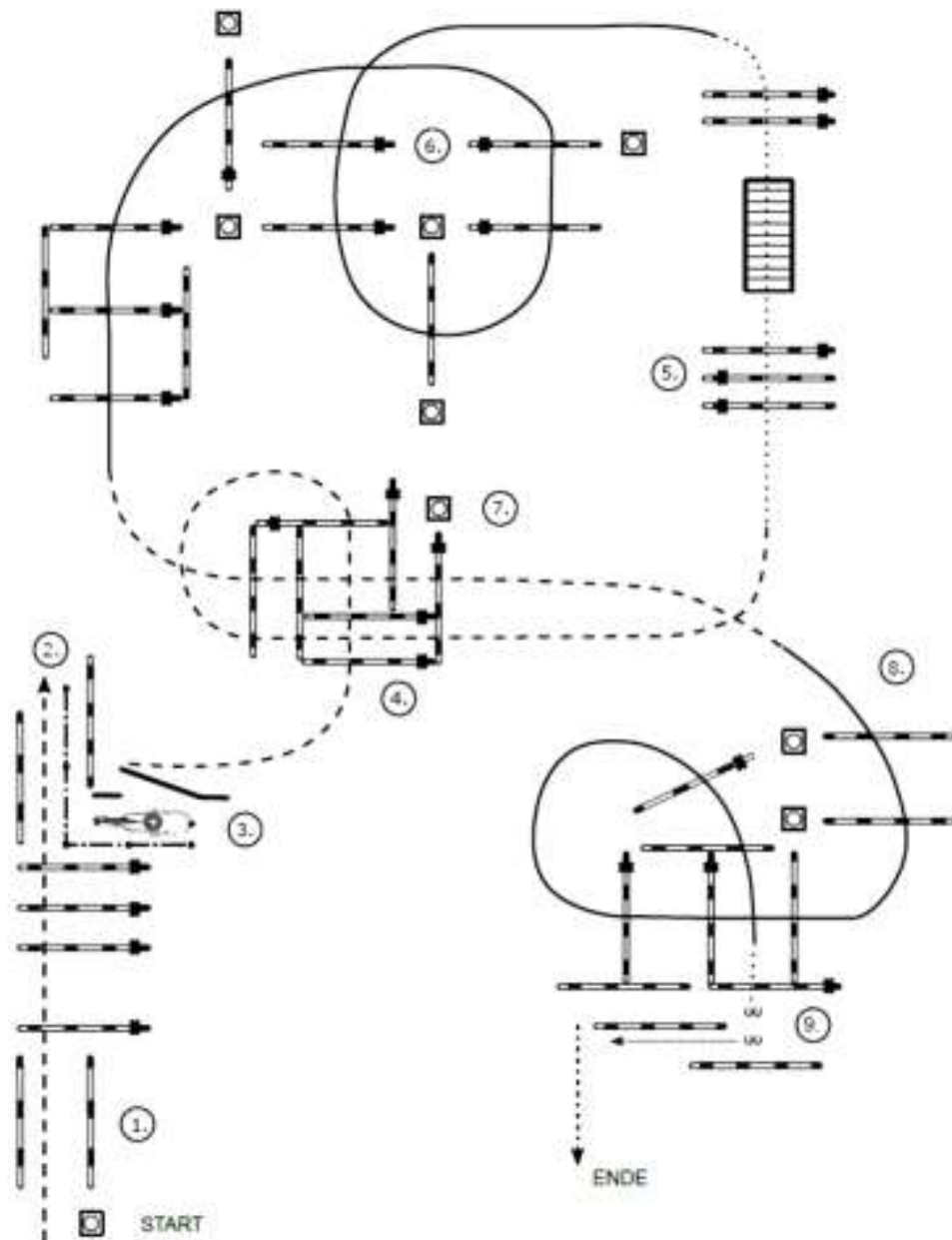

- (1) Jog over, Stop
- (2) Back up
- (3) Tor (rechte Hand), Jog out
- (4) Jog over
- (5) Stop/Übergang zum Walk, Walk over, Brücke, Walk over
- (6) Lope over (Linksgalopp)
- (7) Jog over
- (8) Lope over (Rechtsgalopp)
- (9) Lope in, Stop/Übergang zum Walk, Walk over, Seidepass 2. Stange

Pattern Set 6 - #4

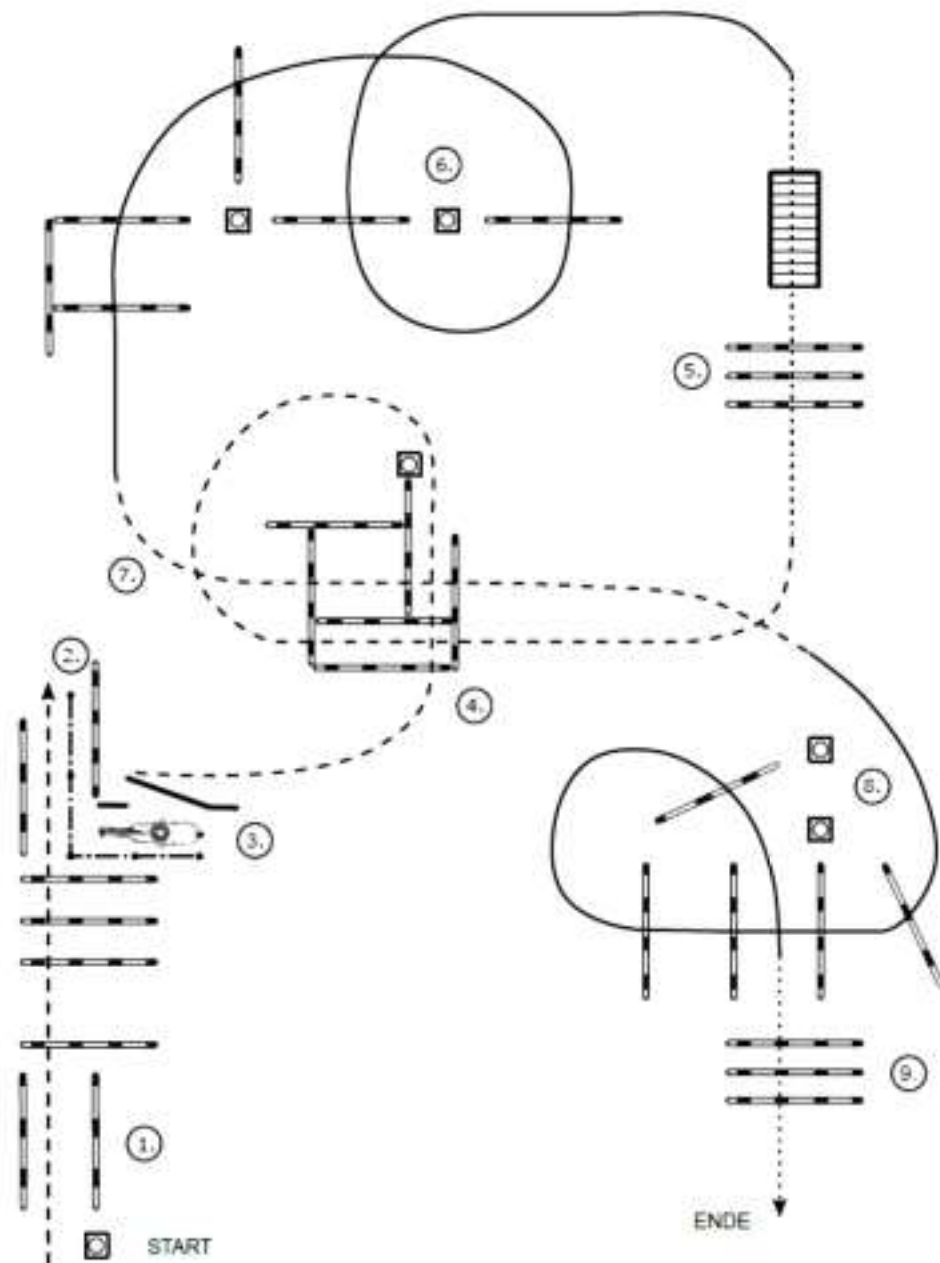

- (1) Jog over, Stop
- (2) Back up
- (3) Tor (rechte Hand), Jog out
- (4) Jog over
- (5) Stop/Übergang zum Walk, Walk over, Brücke
- (6) Lope over (Linksgalopp)
- (7) Jog over
- (8) Lope over (Rechtsgalopp)
- (9) Lope in, Stop/Übergang zum Walk, Walk over



Pattern Set 6 #1

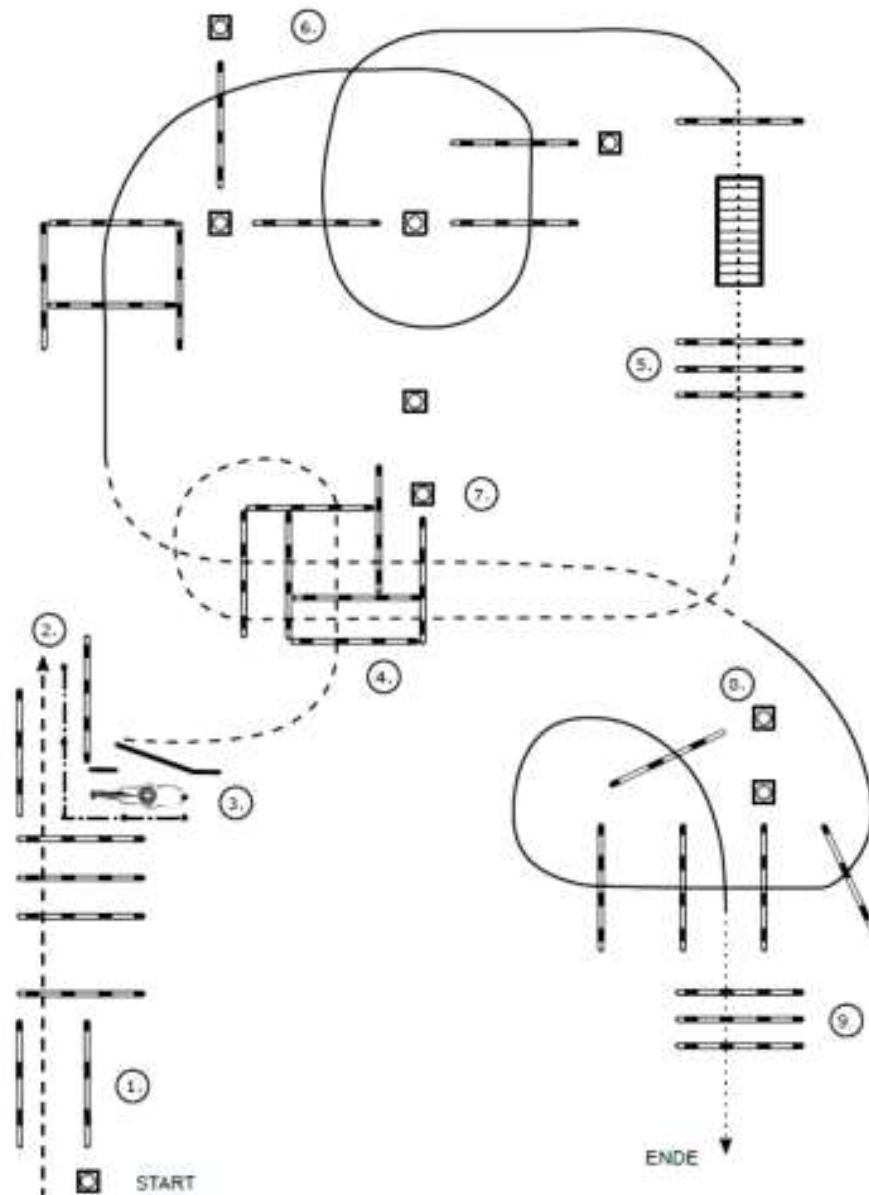

- (1) Jog over, Stop
- (2) Back up
- (3) Tor (rechte Hand), Jog out
- (4) Jog over
- (5) Stop/Übergang zum Walk, Walk over, Brücke, Walk over
- (6) Lope over (Linksgalopp)
- (7) Jog over
- (8) Lope over (Rechtsgalopp)
- (9) Lope in, Stop/Übergang zum Walk, Walk over

Pattern Set 6 #3

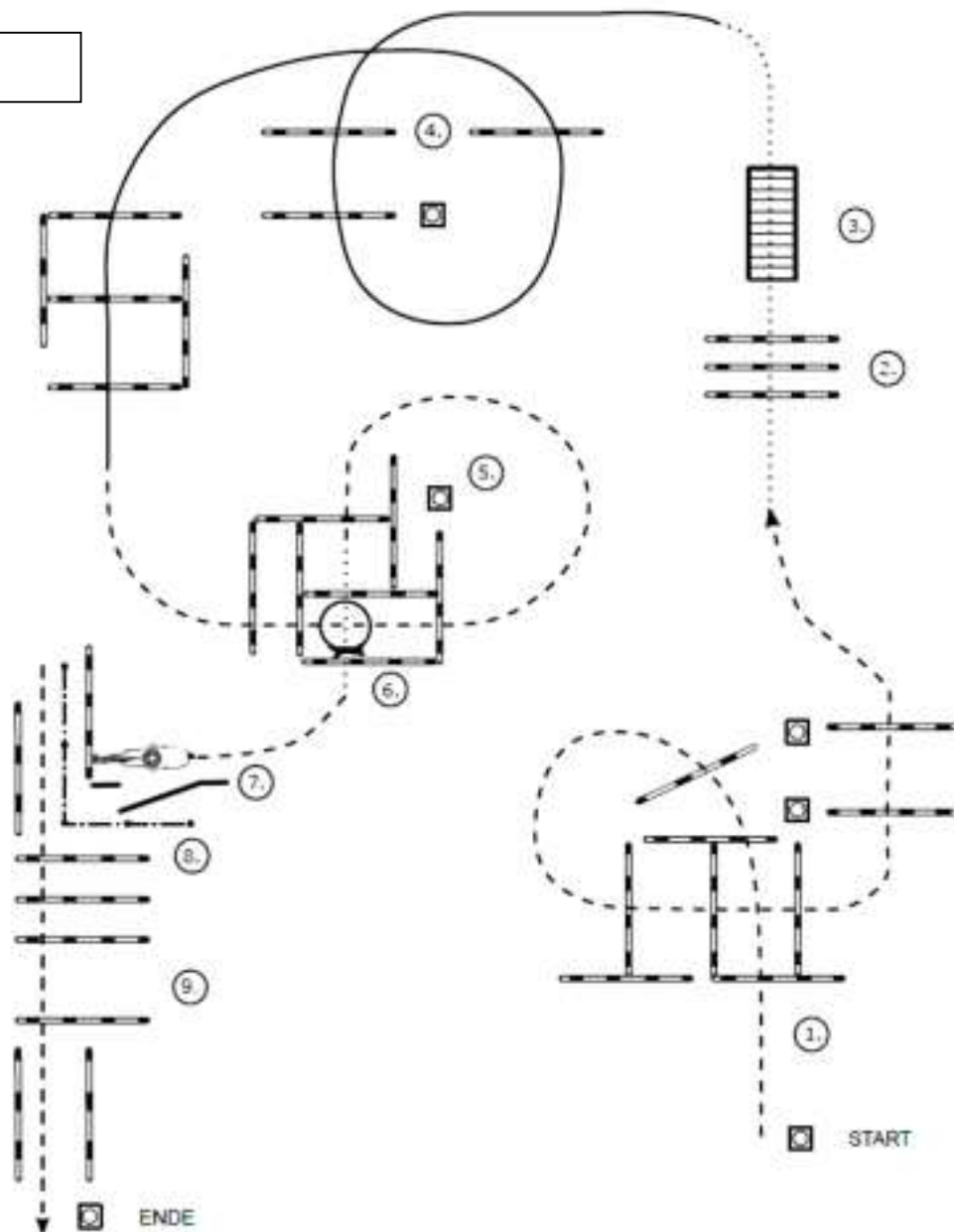

- (1) Jog over
- (2) Walk over
- (3) Brücke
- (4) Lope over (Linksgalopp)
- (5) Jog over
- (6) Stop/Übergang zum Schritt in 1. Box, 360° Turn  
(rechts oder links) in 2. Box
- (7) Jog, Tor (linke Hand)
- (8) Back up
- (9) Jog over

Pattern Set 6 #5

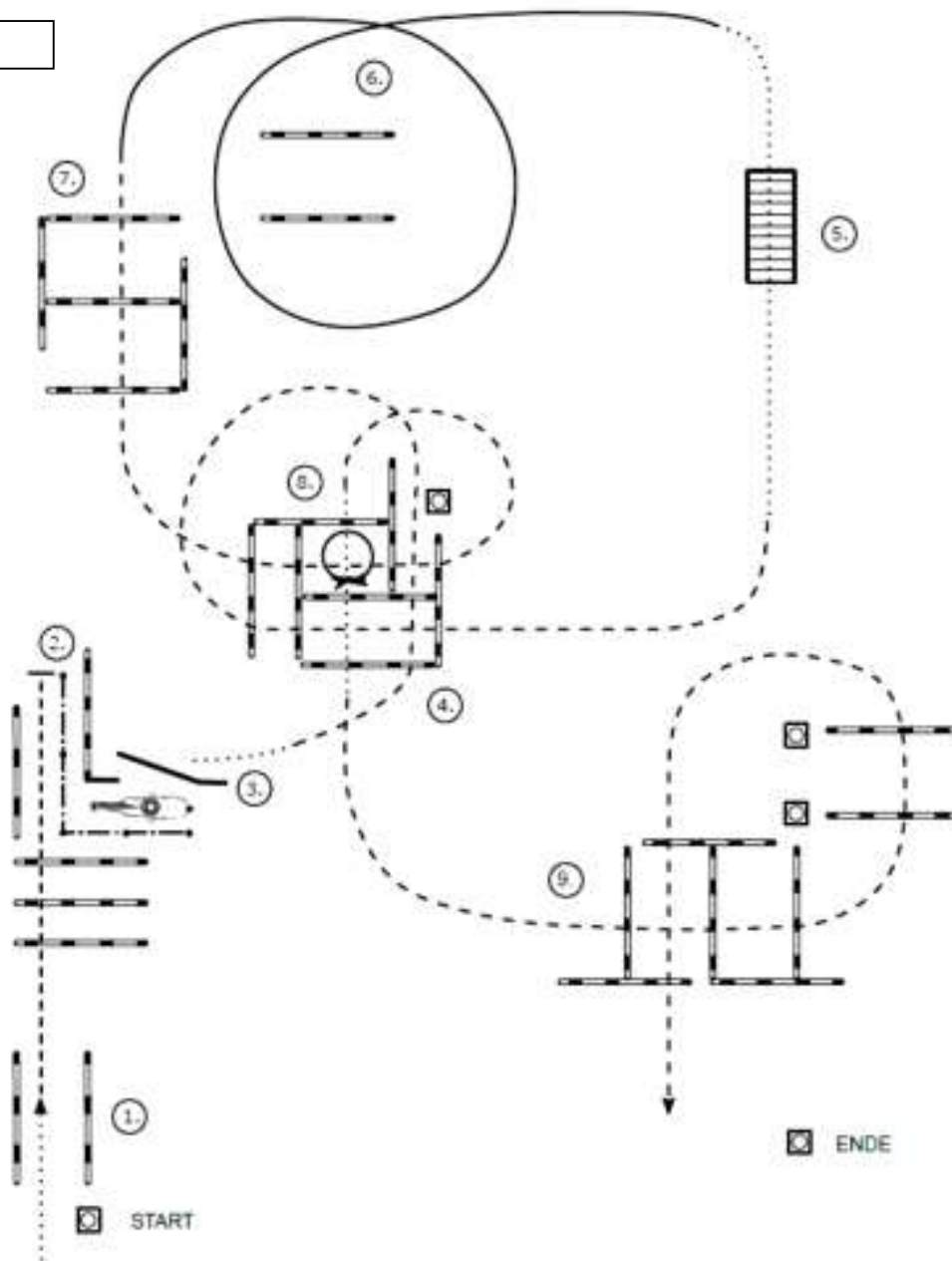

- (1) Walk, Jog, Jog over
- (2) Back up
- (3) Tor (rechte Hand), Walk out
- (4) Jog over
- (5) Brücke
- (6) Lope um die Stangen (Linksgalopp)
- (7) Jog over
- (8) Walk in 1. Box, 360° Turn (rechts oder links), Walk over
- (9) Jog over



Pattern #1

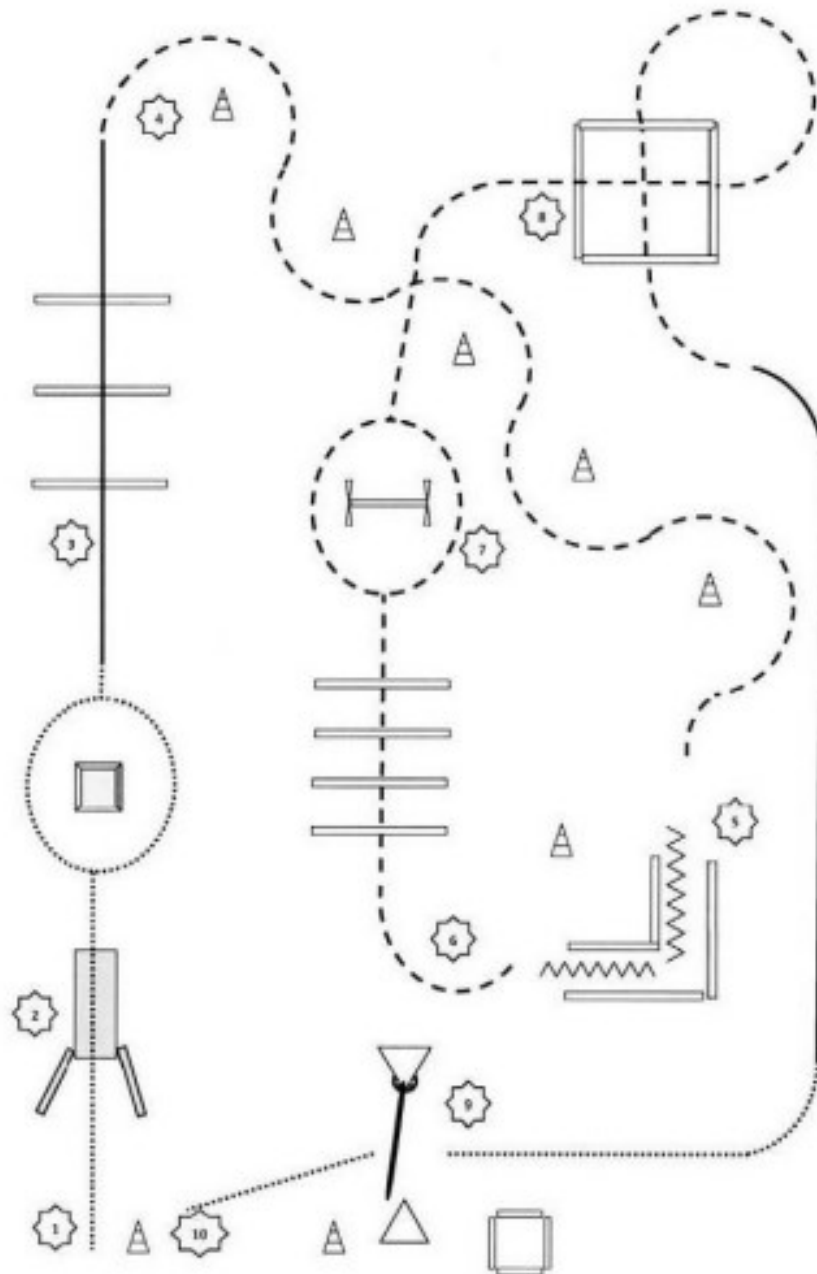

Textfeld #1

	Pferd & Reiter	Hund
1	An der Pylone anhalten. Walk zu 2.	Hund ableinen. Hund bei Fuß.
2	Walk über die Brücke, wenn Hund sein Ziel erreicht hat und dort im Platz liegt. Wahlweise am Podest li. oder re. im Walk vorbei reiten. Lope zu 3.	Hund voraus über die Brücke zum Podest schicken. Hund auf Podest ablegen. . . Hund bei Fuß aus der Bewegung. Hund bei Fuß.
3	Lope over. Jog zu 4.	Hund bei Fuß über die Stangen. Hund bei Fuß.
4	Jog Slalom. Jog zu 5.	Hund bei Fuß. Hund bei Fuß.
5	Anhalten. Turn, Back up "L", Turn. Jog zu 6.	Hund zur Pylone schicken. Hund Platz an der Pylone. Hund bei Fuß.
6	Jog over. Jog zu 7.	Hund bei Fuß über die Stangen. Hund bei Fuß.
7	Jog li. oder re. am Sprung vorbei. Jog zu 8.	Hund springt über den Sprung. Hund bei Fuß.
8	Jog over. Lope. Walk zu 9.	Hund bei Fuß mit durch das Quadrat. Hund bei Fuß. Hund bei Fuß.
9	Tor beliebig öffnen, durchreiten, weit öffnen. Tor schließen. Walk zu 10.	Hund in Box ablegen. . Hund durch das Tor rufen. Hund an Pylone ablegen. Hund bei Fuß.
10	Anhalten, absteigen.	Hund anleinen.

**Erklärung:**

Podest sollte die Maße 80 cm x 120 cm nicht unterschreiten und ca. 10 cm bis 30 cm hoch sein (Europapalette oben geschlossen o. ä.).  
Sprung sollte 20 cm bis 40 cm hoch sein (erhöhte Stange, Cavaletti, o.ä.).

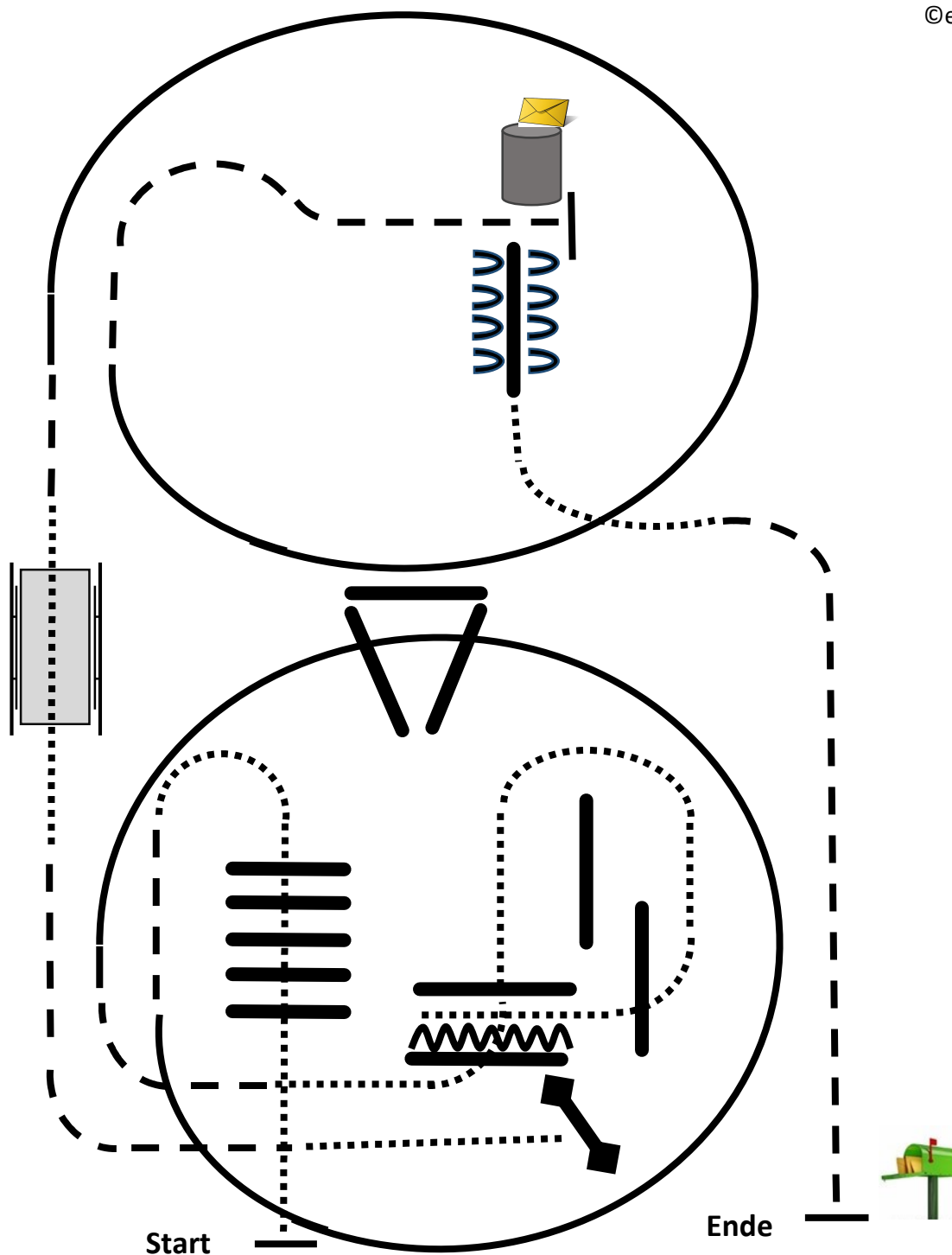

1. Schritt über die Stangen
2. Trab, Galopp mit Stangen, Trab
3. Schritt mit Stangen, Gasse, backup zum Tor
4. Tor
5. Schritt, Trab, Schritt über die Brücke
6. Trab, Galopp, Trab
7. Stop an Tonne, Brief entnehmen

8. Sidepass
9. Schritt, Trab, Stop am Briefkasten, Brief einwerfen

.....	Walk / Schritt
-----	Jog / Trab
~~~~~	Backup / rückwärts
▲	Pylone

Pattern #11

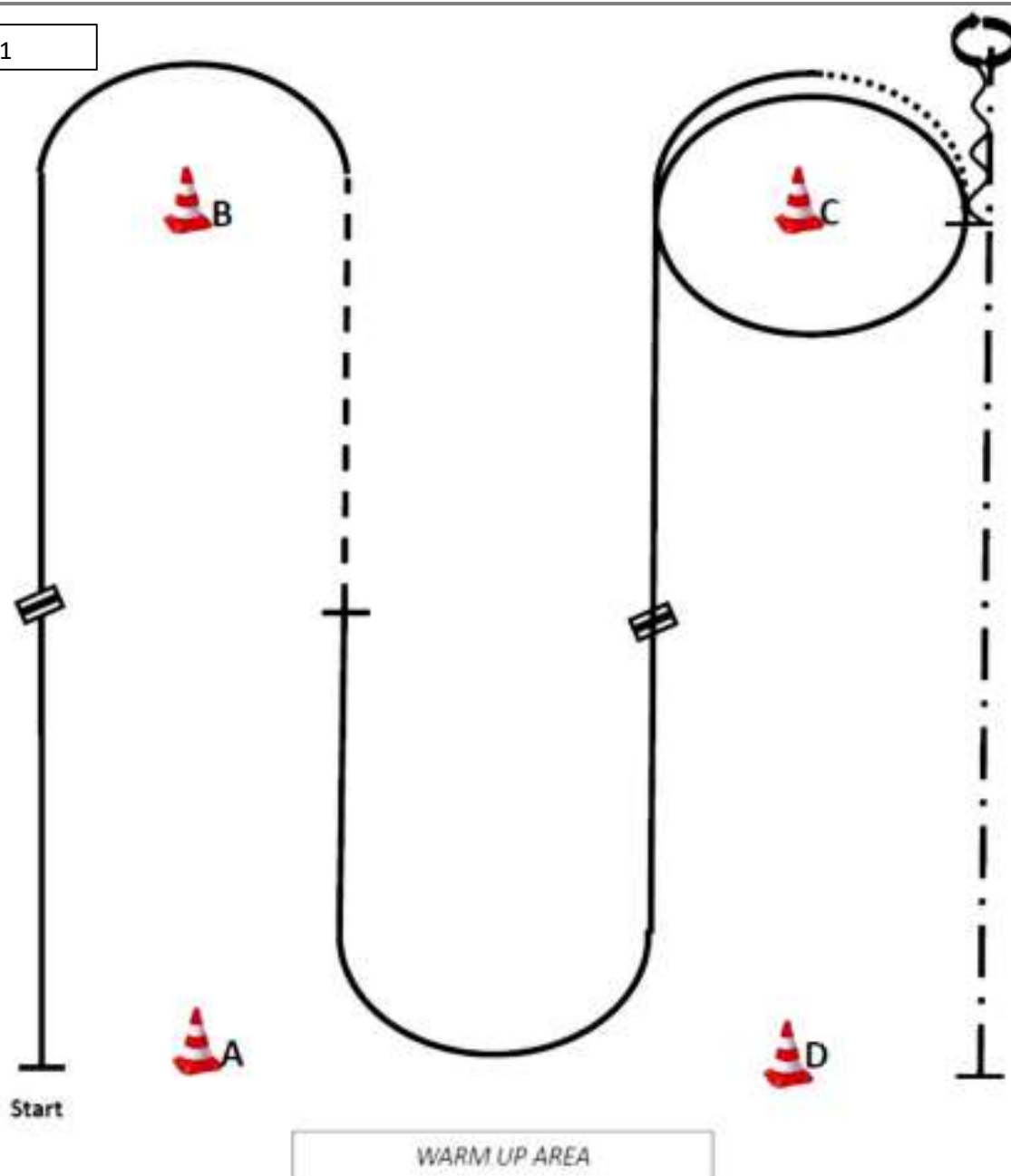

- (1) Start bei A, Rechtsgalopp, Galoppwechsel (fliegend oder einfach),
 - (2) Linksgalopp
 - (3) Jog, Stop
 - (4) Linksgalopp, Galoppwechsel (fliegend oder einfach),
 - (5) Rechtsgalopp um C
 - (6) Walk, Stop
 - (7) Back up eine Pferdelänge
 - (8) 360° Turn (rechts oder links)
 - (9) Extendes Jog bis D, Stop
- Im Walk in den Warm-up-Bereich

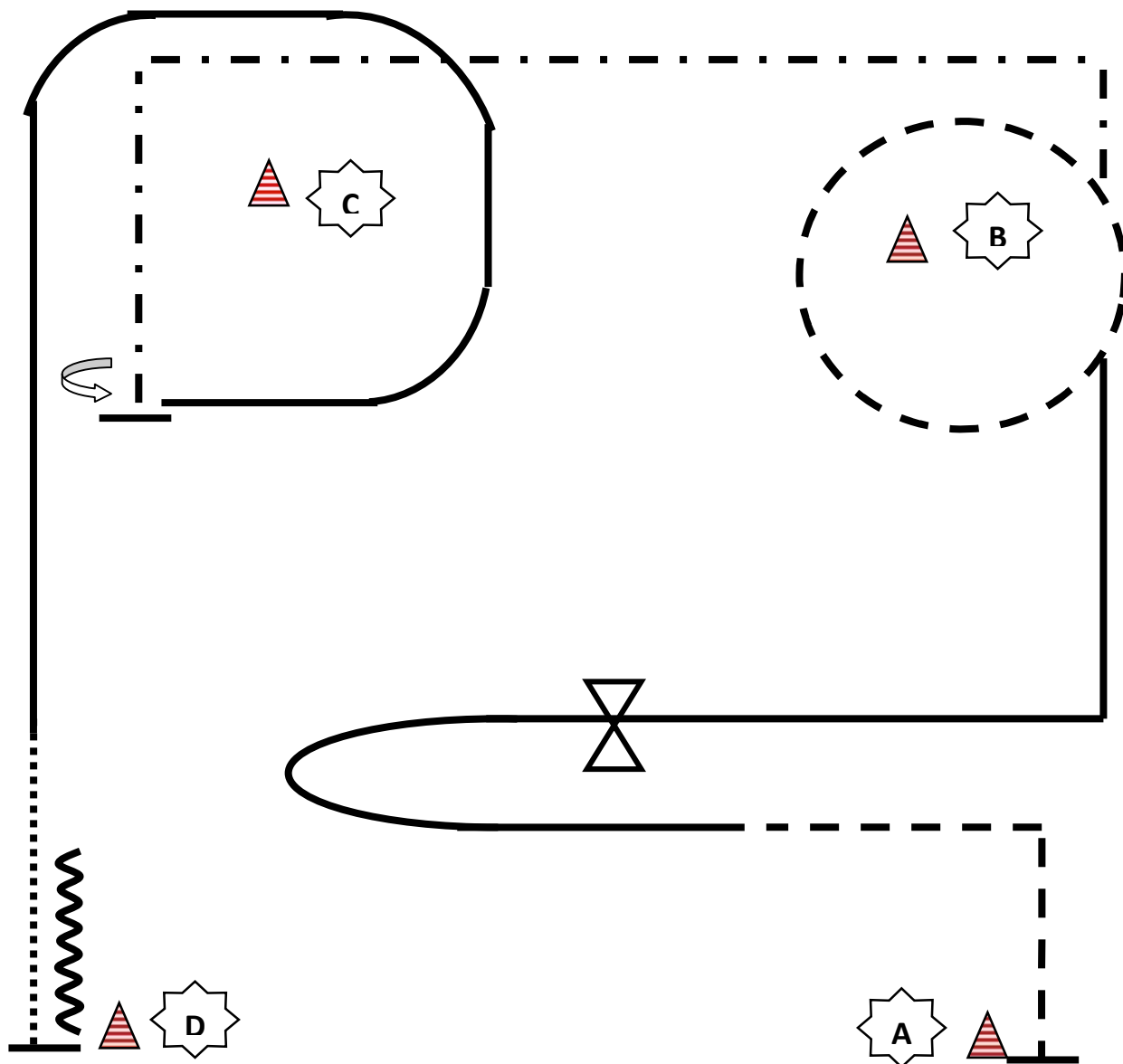

1. Trab, Rechts Galopp
2. Wechsel, Links Galopp
3. Trab Volte um B
4. Ext. Trot corners
5. Stop, 450° Drehung links
6. Links Galopp um C
7. Schritt, Stop, Back up

.....	Walk / Schritt
-----	Jog / Trab
————	Lope / Galopp
~~~~~	Backup / rückwärts
▲	Pylone
- . - . - .	Extended Jog/Trab
⋈	Wechsel

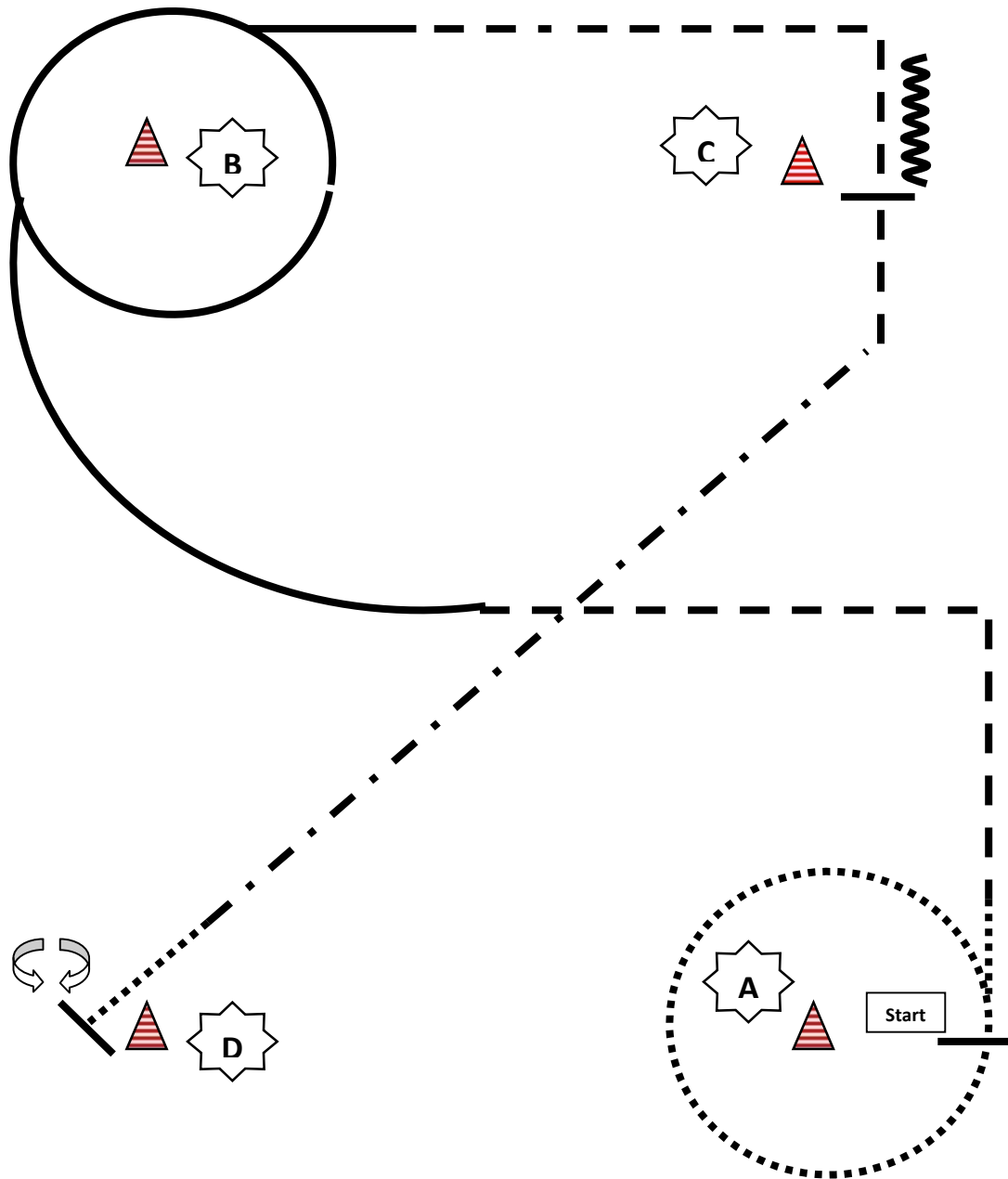

1. Schritt Volte um A
2. Trot corner
3. Rechts Galopp um B
4. Trot corner, Stop, back up
5. Trot, ext. Trot, Trot
6. Stop, Drehung 180° rechts, Drehung 180° links

- ..... Walk / Schritt
- Jog / Trab
- Lope / Galopp
- ~~~~ Backup / rückwärts
- ▲ Pylone
- . - . - . Ext. Trab

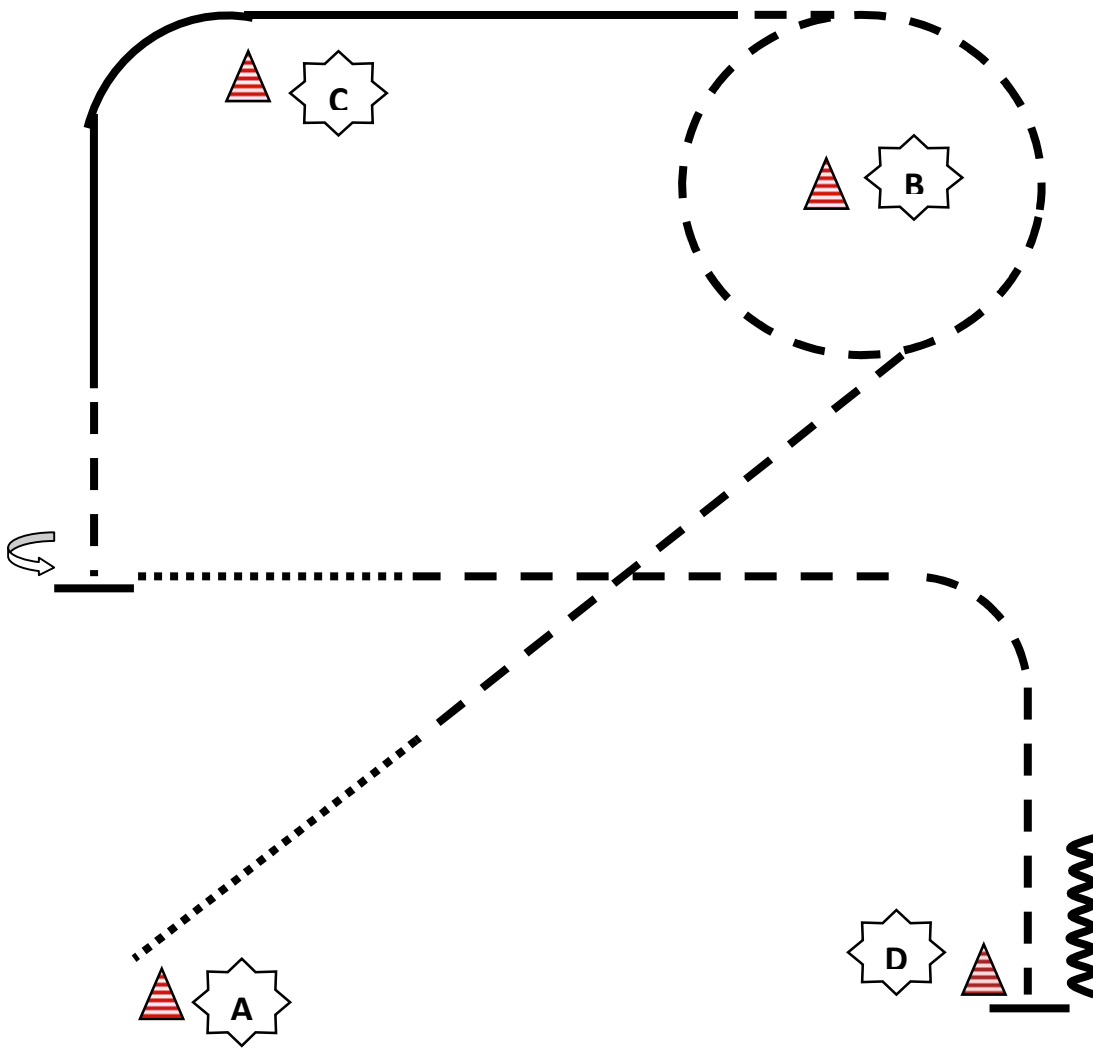

1. Schritt
2. Trab Volte um B
3. Links Galopp um C
4. Trab, Stop, Drehung 90° links
5. Schritt, Trab
6. Stop, Back up

.....	Walk / Schritt
-----	Jog / Trab
————	Lope / Galopp
~~~~~	Backup / rückwärts
▲	Pylone

Pattern 2

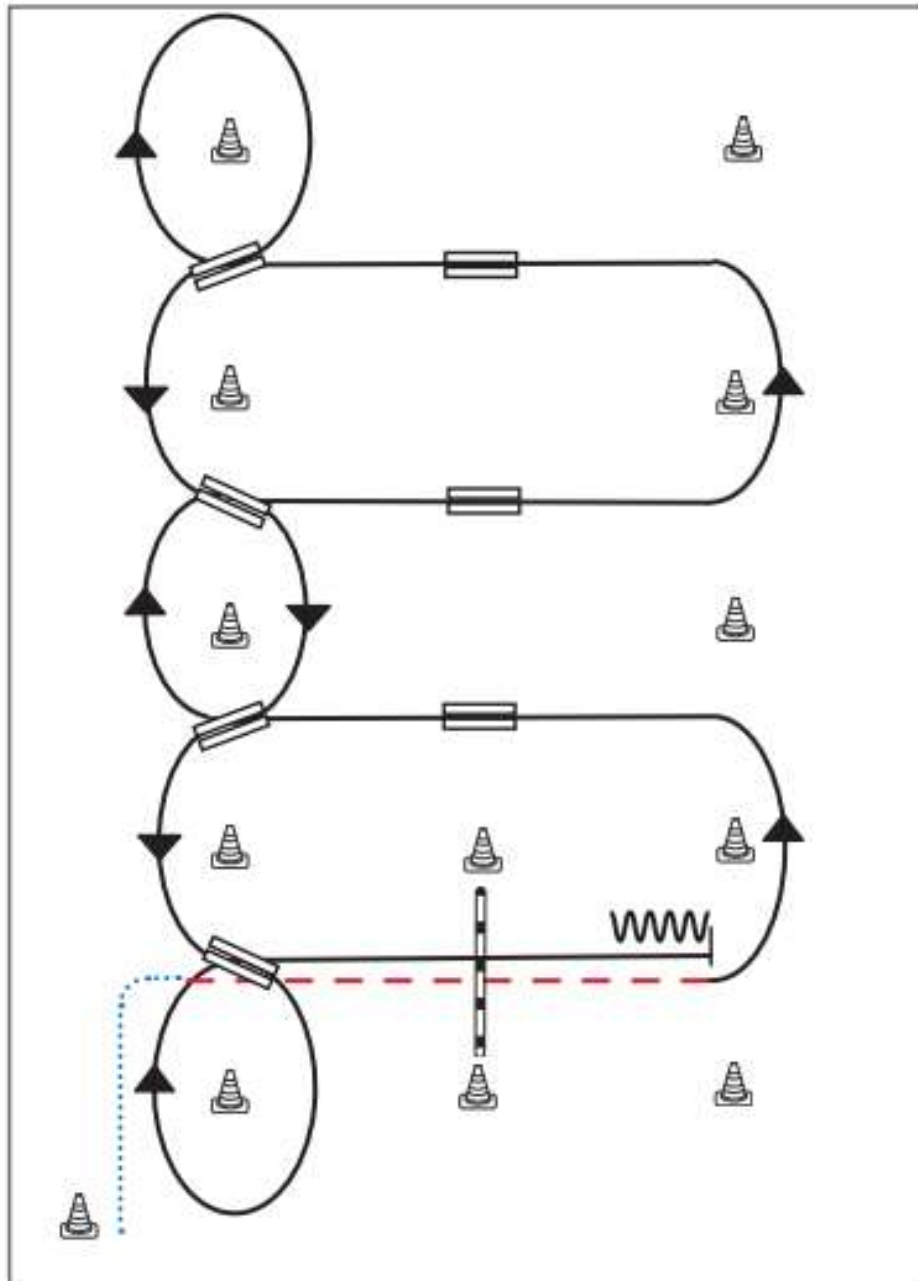

- 1) Schritt vom Start-Pylon, Übergang zum Trab zwischen den Markern, Trab über die Stange
- 2) Übergang zum Linksgalopp zwischen den Markern
- 3) 1. Galoppwechsel mit Seitenwechsel
- 4) 2. Galoppwechsel mit Seitenwechsel
- 5) 3. Galoppwechsel mit Seitenwechsel
- 6) Volte, 1. Galoppwechsel auf der Linie
- 7) 2. Galoppwechsel auf der Linie
- 8) 3. Galoppwechsel auf der Linie
- 9) 4. Galoppwechsel auf der Linie, Volte
- 10) Galopp über die Stange
- 11) Stop zwischen den Markern, Rückwärtsrichten

Legende:

Schritt	
Trab	
Galopp	
Wechselzone	
Rückwärts	

Pattern 7

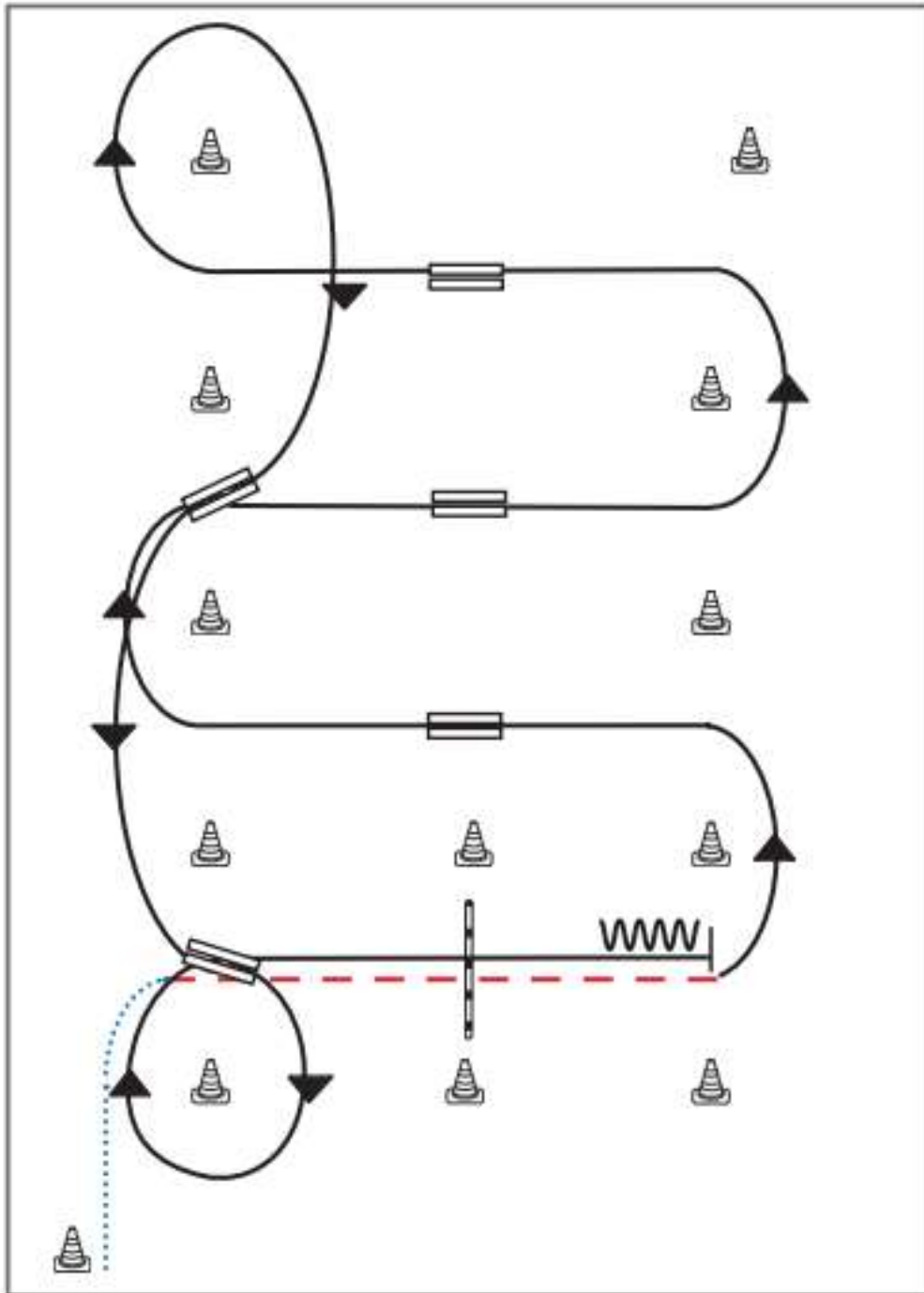

- 1) Schritt vom Start-Pylon, Übergang zum Trab zwischen den Markern, Trab über die Stange
- 2) Übergang zum Linksgalopp zwischen den Markern
- 3) 1. Galoppwechsel mit Seitenwechsel
- 4) 2. Galoppwechsel mit Seitenwechsel
- 5) 3. Galoppwechsel mit Seitenwechsel
- 6) Volte, 1. Galoppwechsel auf der Linie
- 7) 2. Galoppwechsel auf der Linie, Volte
- 8) Galopp über die Stange
- 9) Stop zwischen den Markern, Rückwärtsrichten

Legende:

Schritt
Trab	- - - - -
Galopp	—————
Wechselzone	▬▬▬▬▬
Rückwärts	~~~~~

Pattern 4

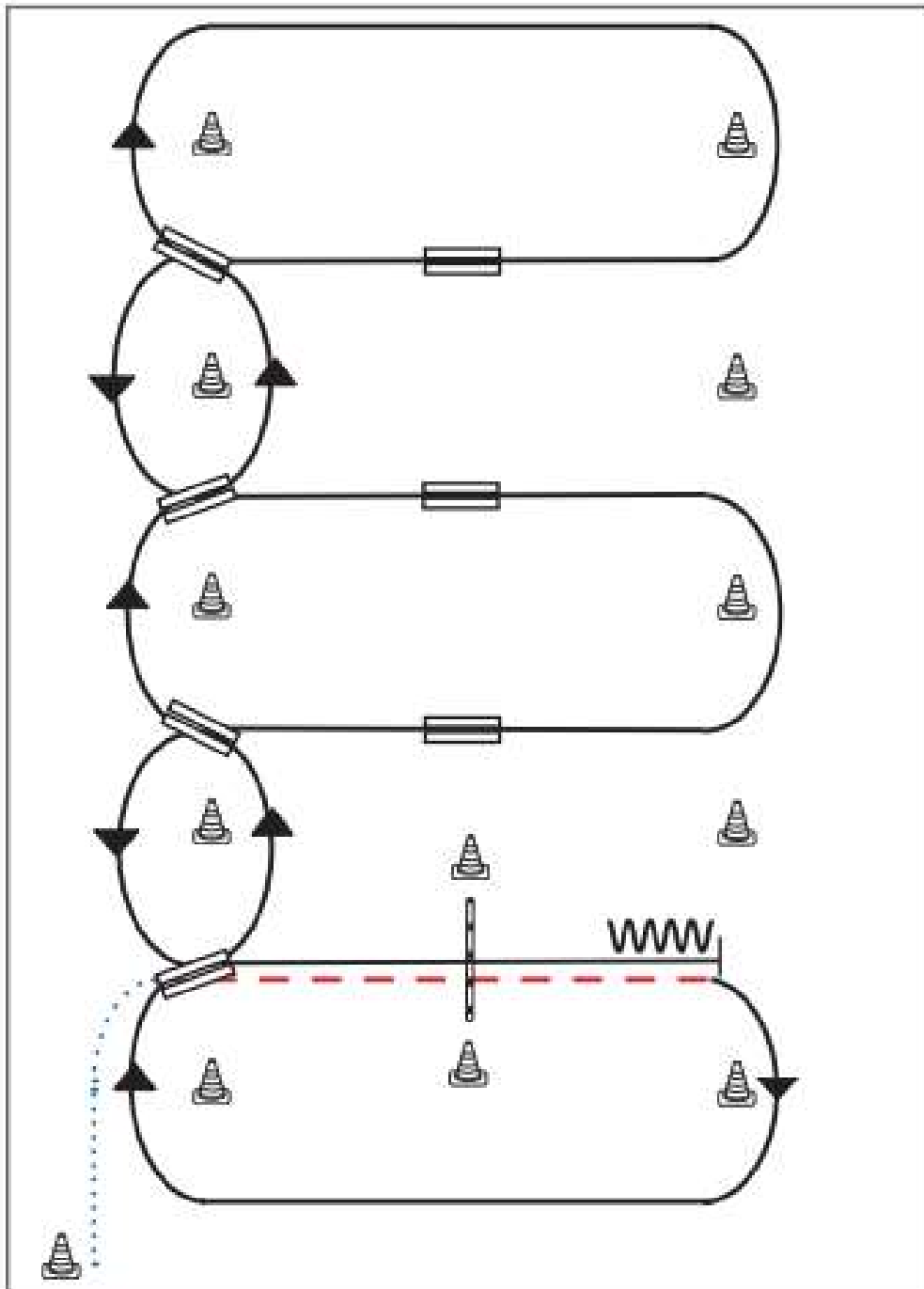

- 1) Schritt vom Start-Pylon, Übergang zum Trab zwischen den Markern, Trab über die Stange
- 2) Übergang zum Rechtsgalopp zwischen den Markern, Galopp an der kurzen Seite
- 3) 1. Galoppwechsel auf der Linie
- 4) 2. Galoppwechsel auf der Linie
- 5) 3. Galoppwechsel auf der Linie
- 6) 4. Galoppwechsel auf der Linie
- 7) 1. Galoppwechsel mit Seitenwechsel
- 8) 2. Galoppwechsel mit Seitenwechsel
- 9) 3. Galoppwechsel mit Seitenwechsel
- 10) Galopp über die Stange
- 11) Stop zwischen den Markern, Rückwärtsrichten

Legende:

Schritt
Trab	- - - - -
Galopp	—————
Wechselzone	▬▬▬▬▬
Rückwärts	~~~~~



Pattern 8

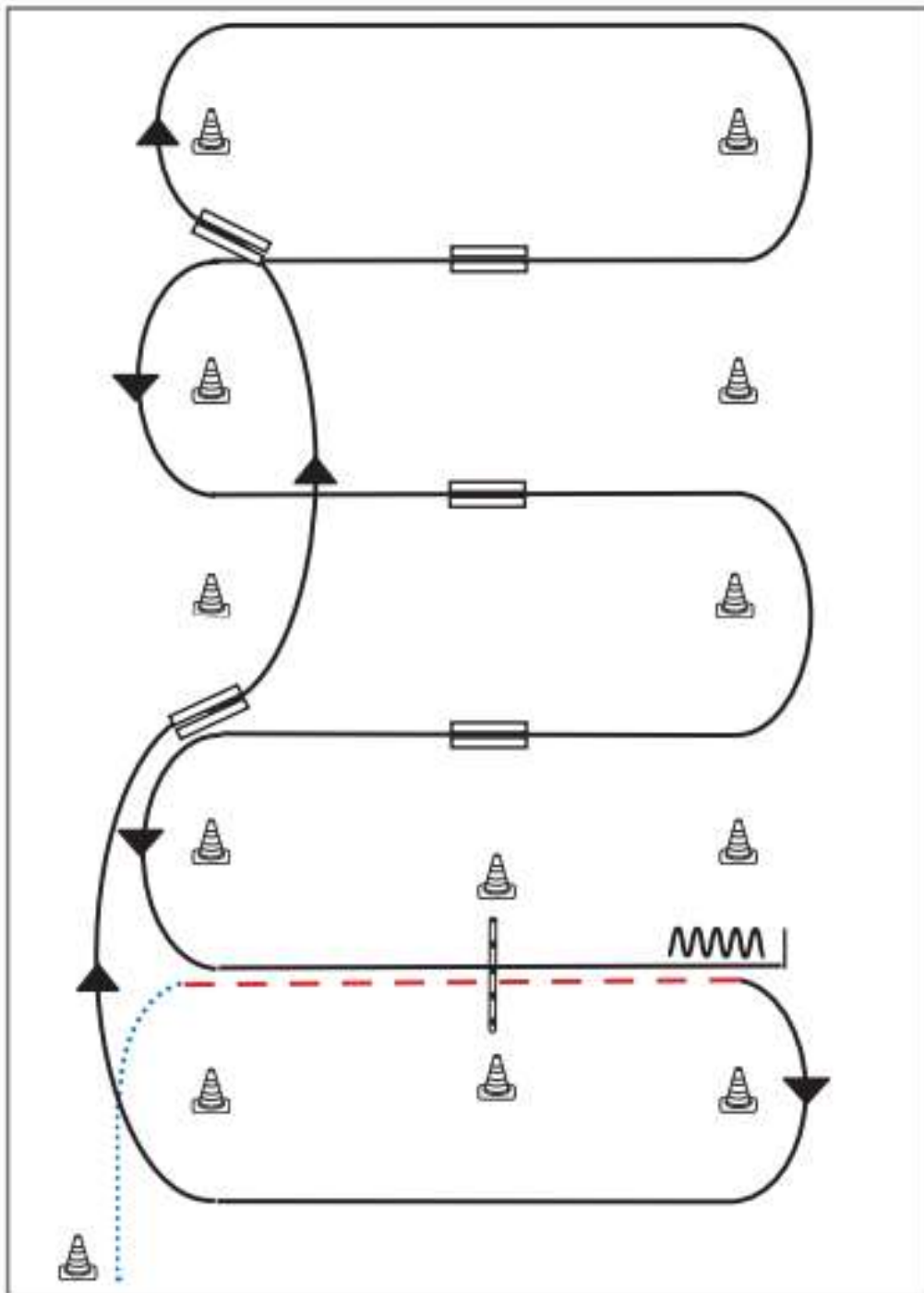

- 1) Schritt vom Start-Pylon, Übergang zum Trab zwischen den Markern, Trab über die Stange
- 2) Übergang zum Rechtsgalopp zwischen den Markern, Galopp an der kurzen Seite
- 3) 1. Galoppwechsel auf der Linie
- 4) 2. Galoppwechsel auf der Linie
- 5) 1. Galoppwechsel mit Seitenwechsel
- 6) 2. Galoppwechsel mit Seitenwechsel
- 7) 3. Galoppwechsel mit Seitenwechsel
- 8) Galopp über die Stange
- 9) Stop zwischen den Markern, Rückwärtsrichten

Legende:

Schritt	
Trab	
Galopp	
Wechselzone	
Rückwärts	

